

**ARF**  
ALMOST-READY-TO-FLY

# Extra 330SC BP



**E-flite**<sup>®</sup>  
ADVANCING ELECTRIC FLIGHT

Instruction Manual  
Bedienungsanleitung  
Manuel d'utilisation  
Manuale di Istruzioni

## NOTICE

All instructions, warranties and other collateral documents are subject to change at the sole discretion of Horizon Hobby, Inc. For up-to-date product literature, visit horizonhobby.com and click on the support tab for this product.

## Meaning of Special Language

The following terms are used throughout the product literature to indicate various levels of potential harm when operating this product:

**NOTICE:** Procedures, which if not properly followed, create a possibility of physical property damage AND a little or no possibility of injury.

**CAUTION:** Procedures, which if not properly followed, create the probability of physical property damage AND a possibility of serious injury.

**WARNING:** Procedures, which if not properly followed, create the probability of property damage, collateral damage, and serious injury OR create a high probability of superficial injury.



**WARNING:** Read the ENTIRE instruction manual to become familiar with the features of the product before operating. Failure to operate the product correctly can result in damage to the product, personal property and cause serious injury.

This is a sophisticated hobby product. It must be operated with caution and common sense and requires some basic mechanical ability. Failure to operate this Product in a safe and responsible manner could result in injury or damage to the product or other property. This product is not intended for use by children without direct adult supervision. Do not use with incompatible components or alter this product in any way outside of the instructions provided by Horizon Hobby, Inc. This manual contains instructions for safety, operation and maintenance. It is essential to read and follow all the instructions and warnings in the manual, prior to assembly, setup or use, in order to operate correctly and avoid damage or serious injury.

**Age Recommendation: Not for children under 14 years. This is not a toy.**

## USING THE MANUAL

This manual is divided into sections to help make assembly easier to understand. Boxes (☐) have been placed next to each step. These help keep track of steps that have been completed.

## SAFETY WARNINGS AND PRECAUTIONS

Read and follow all instructions and safety precautions before use. Improper use can result in fire, serious injury and damage to property.

### Components

Use only with compatible components. Should any compatibility questions exist, please refer to the product instructions, component instructions or contact the appropriate Horizon Hobby office.

### Flight

Fly only in open areas to ensure safety. It is recommended flying be done at radio control flying fields. Consult local ordinances before choosing a flying location.

### Propeller

Keep loose items that can become entangled in the propeller away from the prop. This includes loose clothing or other objects such as pencils and screwdrivers. Keep your hands away from the propeller as injury can occur.

### Batteries

Always follow the manufacturer's instructions when using and disposing of any batteries. Mishandling of Li-Po batteries can result in fire causing serious injury and damage.

### Small Parts

This kit includes small parts and should not be left unattended near children as choking and serious injury could result.

## SAFE OPERATING RECOMMENDATIONS

- Inspect your model before every flight to ensure it is airworthy.
- Be aware of any other radio frequency user who may present an interference problem.
- Always be courteous and respectful of other users in your selected flight area.
- Choose an area clear of obstacles and large enough to safely accommodate your flying activity.
- Make sure this area is clear of friends and spectators prior to launching your aircraft.
- Be aware of other activities in the vicinity of your flight path that could cause potential conflict.
- Carefully plan your flight path prior to launch.
- Abide by any and all established AMA National Model Aircraft Safety Code.

## HINWEIS

Alle Anweisungen, Garantien und anderen zugehörigen Dokumente können im eigenen Ermessen von Horizon Hobby, Inc. jederzeit geändert werden. Die aktuelle Produktliteratur finden Sie auf horizonhobby.com unter der Registerkarte „Support“ für das betreffende Produkt.

## Spezielle Bedeutungen

Die folgenden Begriffe werden in der gesamten Produktliteratur verwendet, um auf unterschiedlich hohe Gefahrenrisiken beim Betrieb dieses Produkts hinzuweisen:

**HINWEIS:** Wenn diese Verfahren nicht korrekt befolgt werden, können sich möglicherweise Sachschäden UND geringe oder keine Gefahr von Verletzungen ergeben.

**ACHTUNG:** Wenn diese Verfahren nicht korrekt befolgt werden, ergeben sich wahrscheinlich Sachschäden UND die Gefahr von schweren Verletzungen.

**WARNUNG:** Wenn diese Verfahren nicht korrekt befolgt werden, ergeben sich wahrscheinlich Sachschäden, Kollateralschäden und schwere Verletzungen ODER mit hoher Wahrscheinlichkeit oberflächliche Verletzungen.



**WARNUNG:** Lesen Sie die GESAMTE Bedienungsanleitung, um sich vor dem Betrieb mit den Produktfunktionen vertraut zu machen. Wird das Produkt nicht korrekt betrieben, kann dies zu Schäden am Produkt oder persönlichem Eigentum führen oder schwere Verletzungen verursachen.

Dies ist ein hochentwickeltes Hobby-Produkt. Es muss mit Vorsicht und gesundem Menschenverstand betrieben werden und benötigt gewisse mechanische Grundfähigkeiten. Wird dieses Produkt nicht auf eine sichere und verantwortungsvolle Weise betrieben, kann dies zu Verletzungen oder Schäden am Produkt oder anderen Sachwerten führen. Dieses Produkt eignet sich nicht für die Verwendung durch Kinder ohne direkte Überwachung eines Erwachsenen. Verwenden Sie das Produkt nicht mit inkompatiblen Komponenten oder verändern es in jedweder Art ausserhalb der von Horizon Hobby, Inc. vorgegebenen Anweisungen. Diese Bedienungsanleitung enthält Anweisungen für Sicherheit, Betrieb und Wartung. Es ist unbedingt notwendig, vor Zusammenbau, Einrichtung oder Verwendung alle Anweisungen und Warnhinweise im Handbuch zu lesen und zu befolgen, damit es bestimmungsgemäß betrieben werden kann und Schäden oder schwere Verletzungen vermieden werden.

***Nicht geeignet für Kinder unter 14 Jahren. Dies ist kein Spielzeug.***

## ÜBER DIESE ANLEITUNG

Diese Anleitung ist zur Vereinfachung des Zusammenbaues in Sektionen unterteilt. Neben den Sektionen befinden sich Kästchen (☐) die es Ihnen leichter machen den Arbeitsschritt als erledigt abzuhaken.

## WARNUNGEN UND SICHERHEIT-SVORKEHRUNGEN

Bitte lesen und befolgen Sie alle Anweisungen und Sichervorkehrungen vor dem Gebrauch. Falscher, nicht sachgemäßer Gebrauch kann Feuer, ernsthafte Verletzungen und Sachbeschädigungen zur Folge haben.

### Komponenten

Verwenden Sie mit dem Produkt nur kompatible Komponenten. Sollten Fragen zur Kompatibilität auftreten, lesen Sie bitte die Produkt- oder Bedienungsanleitung oder kontaktieren den Service von Horizon Hobby.

### Fliegen

Fliegen Sie um Sicherheit garantieren zu können, nur in weiten offenen Gegenden. Wir empfehlen hier den Betrieb auf zugelassenen Modellflugplätzen. Bitte beachten Sie lokale Vorschriften und Gesetze, bevor Sie einen Platz zum Fliegen wählen.

### Propeller

Halten Sie lose Gegenstände die sich im Propeller verfangen können weg vom Propeller. Dieses gilt auch für Kleidung oder andere Objekte wie zum Beispiel Stifte oder Schraubendreher.

Halten Sie ihre Hände weg vom Propeller, es besteht akute Verletzungsgefahr.

### Akkus

Folgen Sie immer den Herstelleranweisungen bei dem Gebrauch oder Entsorgung von Akkus. Falsche Behandlung von LiPo Akkus kann zu Feuer mit Körperverletzungen und Sachbeschädigung führen.

### Kleinteile

Dieser Baukasten beinhaltet Kleinteile und darf nicht unbeobachtet in der Nähe von Kindern gelassen werden, da die Teile verschluckt werden könnten mit ernsthaften Verletzung zur Folge.

## EMPFEHLUNGEN ZUM SICHEREN BETRIEB

- Überprüfen Sie zur Flugtauglichkeit ihr Modell vor jedem Flug.
- Beachten Sie andere Piloten deren Sendefrequenzen ihre Frequenz stören könnte.
- Begegnen Sie anderen Piloten in ihrem Fluggebiet immer höflich und respektvoll.
- Wählen Sie ein Fluggebiet, dass frei von Hindernissen und groß genug ist.
- Stellen Sie vor dem Start sicher, dass die Fläche frei von Freunden und Zuschauern ist.
- Beobachten Sie den Luftraum und andere Flugzeuge/ Objekte die ihren Flugweg kreuzen und zu einem Konflikt führen könnten.
- Planen Sie sorgfältig ihren Flugweg vor dem Start.

## REMARQUE

La totalité des instructions, garanties et autres documents est sujette à modification à la seule discrétion d'Horizon Hobby, Inc. Pour obtenir la documentation à jour, rendez-vous sur le site horizonhobby.com et cliquez sur l'onglet de support de ce produit.

## Signification de certains termes spécifiques

Les termes suivants sont utilisés dans l'ensemble du manuel pour indiquer différents niveaux de danger lors de l'utilisation de ce produit:

**REMARQUE:** Procédures qui, si elles ne sont pas suivies correctement, peuvent entraîner des dégâts matériels ET éventuellement un faible risque de blessures.

**ATTENTION:** Procédures qui, si elles ne sont pas suivies correctement, peuvent entraîner des dégâts matériels ET des blessures graves.

**AVERTISSEMENT:** Procédures qui, si elles ne sont pas suivies correctement, peuvent entraîner des dégâts matériels et des blessures graves OU engendrer une probabilité élevée de blessure superficielle.



**AVERTISSEMENT:** Lisez la TOTALITÉ du manuel d'utilisation afin de vous familiariser avec les caractéristiques du produit avant de le faire fonctionner. Une utilisation incorrecte du produit peut entraîner sa détérioration, ainsi que des risques de dégâts matériels, voire de blessures graves.

Ceci est un produit de loisirs sophistiqué. Il doit être manipulé avec prudence et bon sens et requiert des aptitudes de base en mécanique. Toute utilisation irresponsable de ce produit ne respectant pas les principes de sécurité peut provoquer des blessures, entraîner des dégâts matériels et endommager le produit. Ce produit n'est pas destiné à être utilisé par des enfants sans la surveillance directe d'un adulte. N'essayez pas de modifier ou d'utiliser ce produit avec des composants incompatibles hors des instructions fournies par Horizon Hobby, Inc. Ce manuel comporte des instructions relatives à la sécurité, au fonctionnement et à l'entretien. Il est capital de lire et de respecter la totalité des instructions et avertissements du manuel avant l'assemblage, le réglage et l'utilisation, ceci afin de manipuler correctement l'appareil et d'éviter tout dégât matériel ou toute blessure grave.

**14 ans et plus. Ceci n'est pas un jouet.**

## UTILISATION DU MANUEL

Ce manuel est divisé en sections pour vous aider à comprendre plus facilement l'assemblage. Des cases (□) ont été placées à chaque étape. Cela vous permet d'avoir un suivi des étapes déjà effectuées.

## AVERTISSEMENTS RELATIFS À LA SÉCURITÉ

Lisez et suivez toutes les instructions relatives à la sécurité avant utilisation. Une utilisation inappropriée peut entraîner un incendie, de graves blessures et des dégâts matériels.

## Composants

Utilisez uniquement des composants compatibles. Si vous avez des questions concernant la compatibilité, référez-vous à ce manuel ou contactez le service technique Horizon Hobby.

## Le vol

Volez uniquement dans des zones dégagées pour un maximum de sécurité. Il est recommandé d'utiliser les pistes des clubs d'aéromodélisme. Consultez votre mairie pour connaître les sites autorisés.

## L'hélice

Gardez éloignés tous les éléments qui pourraient être attrapés par l'hélice. Cela inclut les vêtements larges ou les objets comme des outils par exemple. Gardez toujours vos mains à distance pour éviter tout cas de blessures.

## Les batteries

Suivez toujours les instructions du fabricant de vos batteries. Une mauvaise manipulation d'une batterie Li-Po peut entraîner un incendie causant de graves dégâts matériels et des blessures corporelles.

## Petites pièces

Ce kit contient des petites pièces qui ne doivent pas être laissées à la portée des enfants, ces pièces sont dangereuses pour eux et peuvent entraîner de graves blessures.

## CONSIGNES DE SÉCURITÉ CONCERNANT L'UTILISATION

- Inspectez votre modèle avant chaque vol.
- Surveillez les fréquences utilisées à proximité.
- Soyez toujours courtois et respectueux des autres utilisateurs de la zone de vol.
- Choisissez une zone dégagée de tout obstacle et suffisamment grande pour voler en toute sécurité.
- Contrôlez que la zone est libre de spectateurs avant de lancer votre modèle.
- Soyez conscient des autres activités aux alentours de votre vol, pour éviter tout conflit potentiel.
- Planifiez votre vol avant de le commencer.

## AVVISO

Tutte le istruzioni, le garanzie e gli altri documenti pertinenti sono soggetti a cambiamenti a totale discrezione di Horizon Hobby, Inc. Per una documentazione aggiornata sul prodotto, visitare il sito [www.horizonhobby.com](http://www.horizonhobby.com) e fare clic sulla sezione Support per questo prodotto.

## Significato dei termini particolari

In tutta la documentazione relativa al prodotto sono utilizzati i seguenti termini per indicare vari livelli di potenziale pericolo durante il funzionamento:

**AVVISO:** Procedure che, se non sono seguite correttamente, possono creare danni materiali E nessuna o scarsa possibilità di lesioni.

**ATTENZIONE:** Procedure che, se non sono seguite correttamente, possono creare danni materiali E possibili gravi lesioni.

**AVVERTENZA:** Procedure che, se non debitamente seguite, espongono alla possibilità di danni alla proprietà fisica o possono comportare un'elevata possibilità di provocare ferite superficiali. Ulteriori precauzioni per la sicurezza e avvertenze.

 **AVVERTENZA:** Leggere TUTTO il manuale di istruzioni e prendere familiarità con le caratteristiche del prodotto, prima di farlo funzionare. Un utilizzo scorretto del prodotto può causare danni al prodotto stesso, alle persone o alle cose, provocando gravi lesioni.

Questo è un prodotto di hobbistica sofisticato e NON un giocattolo. È necessario farlo funzionare con cautela e responsabilità e avere conoscenze basilari di meccanica. Se questo prodotto non è utilizzato in maniera sicura e responsabile potrebbero verificarsi lesioni o danni al prodotto stesso o ad altre proprietà. Non è un prodotto adatto a essere utilizzato dai bambini senza la diretta supervisione di un adulto. Non usare componenti non compatibili o alterare il prodotto in nessuna maniera al di fuori delle istruzioni fornite da Horizon Hobby, Inc. Questo manuale contiene le istruzioni per un funzionamento e una manutenzione sicuri. È fondamentale leggere e seguire tutte le istruzioni e le avvertenze del manuale prima di montare, configurare o far funzionare il Prodotto, al fine di utilizzarlo correttamente e di evitare danni o lesioni gravi.

**Almeno 14 anni. Non è un giocattolo.**

## COME USARE IL MANUALE

Questo manuale è diviso in sezioni per rendere più facile la comprensione del montaggio. Vicino ad ogni passo sono stati posti dei piccoli quadrati (□) per aiutare a tenere traccia delle cose fatte e di quelle da fare.

## AVVERTIMENTI E PRECAUZIONI PER LA SICUREZZA

Prima dell'uso leggere attentamente tutte le istruzioni e le precauzioni per la sicurezza. In caso contrario si potrebbero procurare incendi, danni o ferite.

### Componenti

Usare solo componenti compatibili. Se ci fossero dubbi riguardo alla compatibilità, è opportuno far riferimento alle istruzioni relative al prodotto o ai componenti oppure rivolgersi al reparto Horizon Hobby di competenza.

### Volo

Per sicurezza volare solo in aree molto ampie. Meglio se si va su campi volo autorizzati per modellismo. Consultare le ordinanze locali prima di scegliere una ubicazione.

### Elica

Tenere gli oggetti liberi (vestiti, penne, cacciaviti, ecc.) lontano dall'elica, prima che vi restino impigliati. Bisogna fare attenzione anche con le mani perché c'è il rischio di ferirsi anche gravemente.

### Batterie

Quando si maneggiano o si utilizzano le batterie, bisogna attenersi alle istruzioni del costruttore; il rischio è di procurare incendi, specialmente con le batterie LiPo, con danni e ferite serie.







### Piccole parti

Questo kit comprende delle parti di piccole dimensioni e non lo si può lasciare incustodito se c'è la presenza di bambini che li possono inghiottire e rimanere soffocati o intossicati.

## RACCOMANDAZIONI PER OPERARE IN SICUREZZA

- Controllare attentamente il modello prima di ogni volo per accertarsi che sia idoneo.
- Essere consapevoli che un altro utente della frequenza in uso, potrebbe procurare delle interferenze.
- Essere sempre cortesi e rispettosi nei confronti degli altri utilizzatori dell'area in cui ci si trova.
- Scegliere un'area libera da ostacoli e abbastanza ampia da permettere lo svolgimento del volo in sicurezza.
- Prima del volo verificare che l'area sia libera da amici e spettatori.
- Stare attenti alle altre attività che si svolgono in vicinanza della vostra traiettoria di volo, per evitare possibili conflitti.
- Pianificare attentamente il volo prima di lanciare il modello.
- Rispettare sempre scrupolosamente le regole stabilite dall'associazione locale.

**SPECIFICATIONS • SPEZIFIKATIONEN •  
SPÉCIFICATIONS • SPECIFICHE**

	37.0 in (942mm)
	411 sq in (26.5 dm <sup>2</sup> )
	37.2 in (945mm)
	20.7–21.6 oz (587–613 g)
	Electric Power: Power 450 Brushless Elektro Antrieb: Power 450 Brushless Moteur électrique (EP): Power 450 Brushless Motore elettrico: Power 450 Brushless
	4-channel (or greater) with 4 servos 4-Kanal (oder größer) mit 4-Servos 4 voies (ou plus) avec 4 servos a 4 canali (o più) con 4 servo

**LARGE PARTS LAYOUT • BAUTEILE (OHNE KLEINTEILE) •  
GRANDES PIÈCES • SCHEMA DEI COMPONENTI GRANDI**

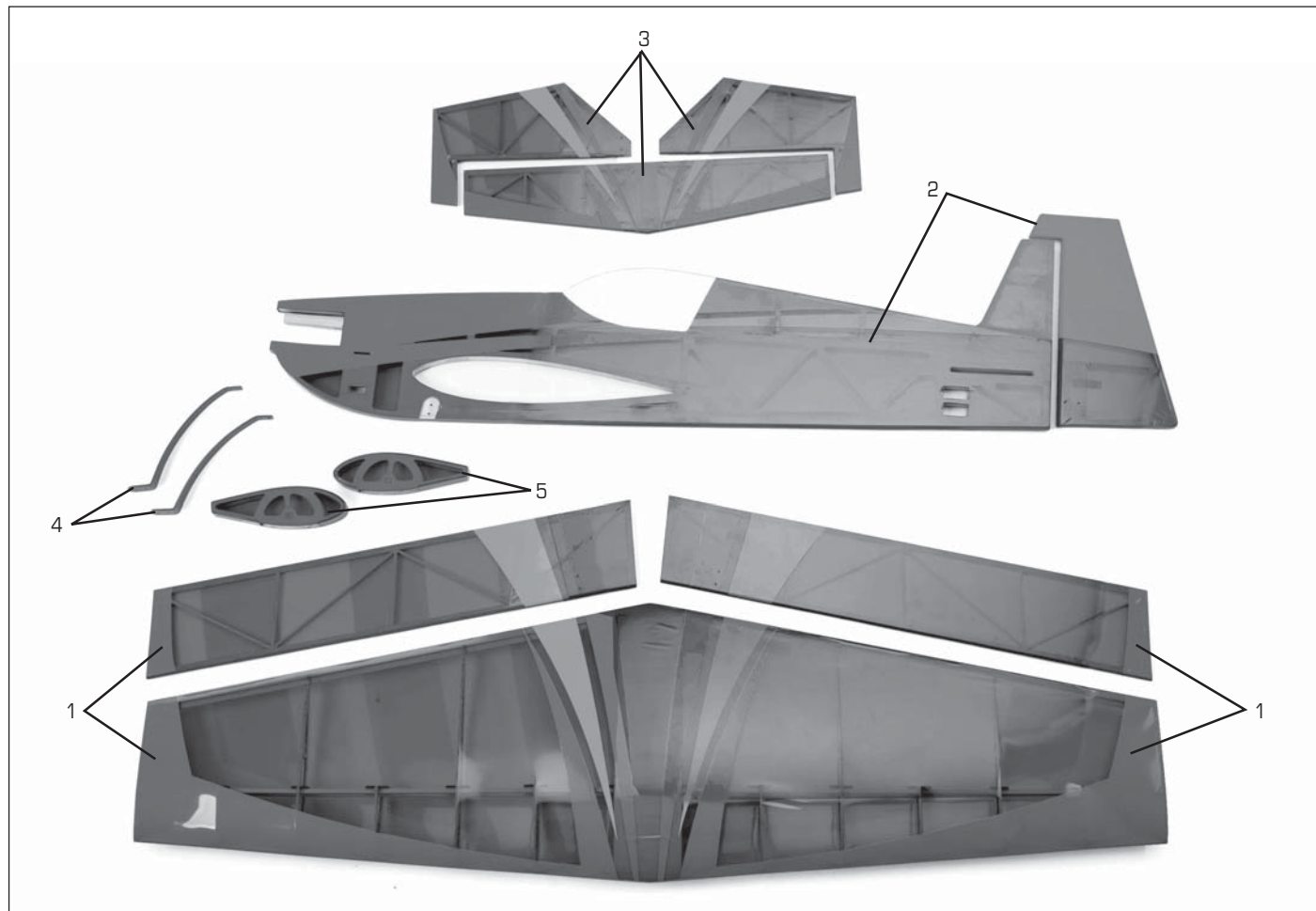

**FASTENERS • VERBINDUNGSELEMENTE • ATTACHES • ELEMENTI DI FISSAGGIO**

 Self-Tapping Screw  
Selbstschneidene Schraube  
Vis auto-taraudeuse  
Vite autofilettante

 Machine screw  
Maschinenschraube  
Vis métal  
Vite per metallo

 Self-Tapping Washer-Head Screw  
Schraube mit Unterlegscheibenkopf  
Vis auto-taraudeuse épaulée  
Vite autofilettante flangiata

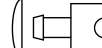
 Pushrod connector  
Gestängeanschluß  
Connecteur de tringlerie  
Nottolino per i comandi

**REPLACEMENT PARTS • ERSATZTEILE • PIÈCES DE RECHANGE • RICAMBI**

<i>Part</i>	<i>English</i>	<i>Deutsch</i>	<i>Français</i>	<i>Italiano</i>
1. EFL261001	Wing with Ailerons	Tragfläche mit Querruder	Ailes avec ailerons	Ala con alettoni
2. EFL261002	Fuselage with Rudder	Rumpf mit Seitenleitwerk	Fuselage avec dérive	Fusoliera con timone
3. EFL261003	Stabilizer and Elevator Set	Höhenruderset	Set Plan horizontal et Gouverne de profondeur	Set stabilizzatore ed elevatore
4. EFL261006	Landing Gear	Fahrwerk	Train d'atterrissage	Carrello atterraggio
5. EFL261007	Wheel Pants	Radverkleidung	Carénage de roue	Copriruote

**SMALL PARTS (NOT SHOWN) • KLEINTEILE (NICHT ABGEBILDET) • PETITES PIÈCES (NON RAPPRESENTATE) • PARTI DI PICCOLE DIMENSIONI (NON MOSTRATE)**

EFL261004	Pushrod Set	Gestänge / Anlenkungen Set	Jeu de tringleries	Set dell'asta di spinta
EFL261005	Hardware Package	Kleinteile Packet	Sachet de visserie	Pacchetto raccordi metallici
EFL261008	Decal Sheet	Dekorbögen	Planche de décoration	Foglio con decalcomanie

**REQUIRED RADIO EQUIPMENT • ERFORDERLICHE RC AUSRÜSTUNG • EQUIPEMENT RADIO REQUIS • APPARECCHIATURE RADIO**

SPMAR6115E	AR6115e 6-Channel DSMX® Microlite Receiver: End Pin	AR6115e 6-Kanal DSMX® Microlite Empfänger: End Pin	Récepteur Microlite AR6115e 6 voies DSMX	AR6115e 6-Canali DSMX® Microlite Ricevitore: End Pin
EFLRDS76 (4)	7.6-Gram DS76 Digital Sub-Micro Servo	7.6-Gram DS76 Digital Sub-Micro Servo	Sub micro servo digital 7.6g DS76	7.6-Gram DS76 Digital Sub-Micro Servo
EFLREX12L (2)	12-inch Extension, Lightweight	30,48cm Servokabelverlängerung extraleicht	Rallonge de servo, légère 30cm	Prolunga, leggera 30cm
EFLREX3L	3-inch Extension, Lightweight	7,62cm Servokabelverlängerung extraleicht	Rallonge de servo, légère 7.5cm	Prolunga, leggera 7,5cm

**450 POWER SYSTEM • SISTEMA PROPULSIVO 450**

EFLM1400	Park 450 Brushless Outrunner Motor, 890Kv	Park 450 Brushless Außenläufer Motor, 890Kv	Moteur brushless Park 450 à cage tournante, 890Kv	Park 450 Motore Brushless, 890Kv
EFLA1030B	30-Amp Pro Switch-Mode BEC Brushless ESC (V2)	30-Amp Pro Switch-Mode BEC Brushless Regler ESC (V2)	Contrôleur brushless 30A Pro Switch mode BEC	30-Amp Pro Regolatore (ESC) Brushless con BEC (v2)
EFLB13503S30	1350mAh 3S 11.1V 30C LiPo, 13AWG EC3™	1350mAh 3S 11.1V 30C LiPo Akku, 13AWG EC3™	Batterie Li-Po 3s 11.1V 1350mA 30C, prise EC3	1350mAh 3S 11.1V 30C LiPo, 13AWG EC3™
APC12060E	Electric Propeller, 12 x 6E	Elektro Propeller, 12 x 6E	Hélice électrique, 12 x 6E	Elica elettrica sottile, 12 x 6E

**OPTIONAL ITEMS • OPTIONALE TEILE • ÉLÉMENTS OPTIONNELS • ARTICOLI OPZIONALI**

EFLA110	Power Meter	E-flite Lastmessgerät	Wattmètre	Misuratore di potenza
EFLC3020	Celectra™ 200W DC Charger	E-flite 200W DC Multi-Akku Ladegerät	Chargeur CC 200W Celectra	Celectra 200W DC Caricabatterie

**REQUIRED ADHESIVES • ERFORDERLICHE KLEBSTOFFE • TYPES DE COLLES • ADESIVI NECESSARI**

PAAPT09	Thin CA	Sekundenkleber dünnflüssig	Colle cyano fine	Sottile CA
PAAPT42	Threadlock	Schraubensicherungslack	Frein-filet	Frenafilletti
PAAPT38	5-Minute Epoxy	5 Minuten Epoxy	Époxy 5 minutes	Colla epoxy 5 minuti

**ASSEMBLY SYMBOL GUIDE • MONTAGE SYMBOLE • GUIDE DES SYMBOLES POUR ASSEMBLAGE • GUIDA AI SIMBOLI DI ASSEMBLAGGIO**



Apply threadlock  
 Schraubensicherungslack verwenden  
 Utilisez du frein filet  
 Applicare fluido threadlock



Ensure free rotation  
 Rotation sicherstellen  
 Permettez une rotation libre  
 Assicurarasi rotazione libera



Use medium CA  
 Mittelflüssigen  
 Sekundenkleber verwenden  
 Utilisez de la colle  
 cyanoacrylate moyenne  
 Usare colla ciano acrilica media

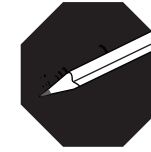

Use a pencil  
 Verwenden Sie einen Bleistift  
 Utilisez un crayon à papier  
 Usare una matita



Assemble right and left  
 Links und rechts montieren  
 Assemblez à droite et à gauche  
 Assemblare destra e sinistra

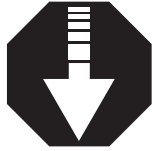

Push tightly  
 Fest drücken  
 Serrez fortement  
 Spingere forte



Use thin CA  
 Düninflüssigen  
 Sekundenkleber verwenden  
 Utilisez de la colle  
 cyanoacrylate fine  
 Usare colla ciano acrilica fine



Use a felt-tipped pen  
 Verwenden Sie einen Faserstift  
 Utilisez un feutre fin effaçable  
 Usare un pennarello



Repeat multiple times  
 (as indicated)  
 Vorgang wiederholen  
 (wie angezeigt)  
 Répétez comme indiqué  
 Ripetere piu' volte  
 (come indicato)



Apply oil  
 Öl verwenden  
 Appliquez lubrifiant  
 Applicare olio



Use 5-minute epoxy  
 Verwenden Sie 5 Minuten Epoxy  
 Utilisez de l'époxy 5 minutes  
 Usare una resina epossidica con  
 indurimento di 5 minuti



Fully tighten  
 Vollständig festziehen/festschrauben  
 Serrez complètement  
 Stringere al massimo



Ensure proper orientation  
 Ausrichtung/Richtung sicherstellen  
 Vérifiez la bonne orientation  
 Assicurarasi dell'appropriato  
 orientamento

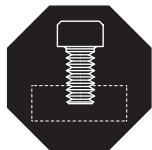

Attach temporarily  
 Vorübergehend anbringen  
 Attachez temporairement  
 Attaccare temporaneamente



Use 30-minute epoxy  
 Verwenden Sie 30 Minuten Epoxy  
 Utilisez de l'époxy 30 minutes  
 Usare una resina epossidica con  
 indurimento di 30 minuti



Use hobby knife with  
 #11 blade  
 Verwenden Sie ein Hobbymesser mit  
 # 11 Klinge  
 Utilisez un Couteau: Lame numéro  
 11  
 Usare taglierino per hobbistica con  
 lama numero 11



**REQUIRED TOOLS•BENÖTIGTES WERKZEUG•OUTILS REQUIS•ATTREZZI NECESSARI**

<i>English</i>	<i>Deutsch</i>	<i>Français</i>	<i>Italiano</i>
Clear tape	klares Klebeband	Ruban adhésif transparent	Nastro trasparente
Drill bit: .050-inch, 1/16-inch, 5/64-inch, 1/8-inch	Bohrer: 1mm, 1,5 mm, 2mm, 3mm	Forêt : 1mm, 1,5 mm, 2mm, 3mm	Punte per trapano: 1mm, 1,5 mm, 2mm, 3mm
Felt-tipped pen	Faserstift	Feutre fin effaçable	Pennarello
Hemostat	Klemme	Pince Hemostat	Pinzetta
Hobby knife: #11 blade	Hobbymesser mit # 11 Klinge	Couteau : Lame numéro 11	Taglierino: #11 lama
Low-tack tape	Klebeband m. geringer Klebekraft	Adhésif de masquage	Nastro a bassa aderenza
Nut driver: 4mm, 5,5mm	Steckschlüssel. 4mm, 5,5mm	Clés à douilles : 4mm, 5,5mm	Chiave per dadi: 4mm, 5,5mm
Phillips screwdriver: #0, #1, #2	Phillips Schraubendreher: #0, #1, #2	Tournevis cruciforme: #0, #1, #2	Cacciavite a croce: #0, #1, #2
Pin vise	Handbohrer	Porte forets	Trapano manuale
Pliers	Spitzzange	Pince	Pinze
Ruler	Lineal	Réglet	Righello
Sandpaper	Schleifpapier	Papier de verre	Carta vetrata
Scissors	Schere	Ciseaux	Forbici
Side cutters	Seitenschneider	Pince coupante	Lama laterale
Hobby and craft square	Rechteck	Équerre de modélisme	Squadra per hobbistica
T-pins	T- Nadeln	Epingles	Spilli a T

## BEFORE STARTING ASSEMBLY

- Remove parts from bag.
- Inspect fuselage, wing panels, rudder and stabilizer for damage.
- If you find damaged or missing parts, contact your place of purchase.

If you find any wrinkles in the covering, use a heat gun (HAN100) and covering glove (HAN150) or covering iron (HAN101) with a sealing iron sock (HAN141) to remove them. Use caution while working around areas where the colors overlap to prevent separating the colors.

This model has been designed to keep the weight at a minimum. When tightening the covering, work carefully to avoid inducing warps or changing the alignment of the structure.

- Charge transmitter and receiver batteries.
- Center trims and sticks on your transmitter.
- For a computer radio, create a model memory for this particular model.
- Bind your transmitter and receiver, using your radio system's instructions.

**IMPORTANT:** Rebind the radio system once all control throws are set. This will keep the servos from moving to their endpoints until the transmitter and receiver connect. It will also guarantee the servo reversal settings are saved in the radio system.

## VOR DEM ZUSAMMENBAU

- Entnehmen Sie zur Überprüfung jedes Teil der Verpackung.
- Überprüfen Sie den Rumpf, Tragflächen, Seiten- und Höhenruder auf Beschädigung.
- Sollten Sie beschädigte oder fehlende Teile feststellen, kontaktieren Sie bitte den Verkäufer.

Zum Entfernen von Falten in der Bespannung verwenden Sie den Heißluftfön (HAN100) und Bespannhandschuh (HAN150) oder das Folienbügeleisen (HAN141). Bitte achten Sie bei überlappenden Farben, dass Sie diese sich bei dem Bearbeitung nicht trennen.

Dieses Modell wurde auf geringstes Gewicht konstruiert. Bitte beachten Sie bei dem Spannen der Bespannfolie, dass sie nicht die Ausrichtung der Struktur verändern.

- Laden des Senders und Empfängers.
- Zentrieren der Trimmungen und Sticks auf dem Sender.
- Sollten Sie einen Computersender verwenden, resettet Sie einen Speicherplatz und benennen ihn nach dem Modell.
- Sender und Empfänger jetzt nach den Bindeanweisung des Herstellers zu binden.

**WICHTIG:** Wir empfehlen dringend nachdem alle Einstellungen vorgenommen worden sind, das Modell neu zu binden. Dieses verhindert, dass die Servos in die Endanschläge laufen bevor sich Sender und Empfänger verbunden haben. Es garantiert auch, dass die Servoreverseeinstellungen in der RC Anlage gesichert sind.

## AVANT DE COMMENCER L'ASSEMBLAGE

- Retirez toutes les pièces des sachets pour les inspecter.
- Inspectez soigneusement le fuselage, les ailes et les empennages.
- Si un élément est endommagé, contactez votre revendeur.

Si l'entoilage présente des plis, vous pouvez les lisser en utilisant le pistolet à air chaud (HAN100) et le gant (HAN150) ou le fer à entoilier (HAN101) avec la chaussette de protection (HAN141). Agissez soigneusement dans les zones où plusieurs couleurs d'entoilage sont superposées afin d'éviter de les séparer.

Ce modèle a été conçu pour obtenir une masse minimale. Quand vous retendez l'entoilage, prenez soin de ne pas déformer la structure.

- Il est recommandé de préparer tous les éléments du système de la radio.
- Cela inclut, la charge des batteries comme la mise au neutre des trims et des manches de votre émetteur.
- Si vous utilisez une radio programmable, sélectionnez une mémoire libre afin d'y enregistrer les paramètres de ce modèle.
- Nous vous recommandons d'affecter maintenant le récepteur à l'émetteur en suivant les instructions fournies avec votre radio.

**IMPORTANT:** Il est hautement recommandé de ré-affecter le système une fois que les courses seront réglées. Cela empêchera les servos d'aller en butée lors de la connexion du système. Cela garantit également que la direction des servos est enregistrée dans l'émetteur.

## PRIMA DI INIZIARE IL MONTAGGIO

- Togliere tutti i pezzi dalla scatola.
- Verificare che la fusoliera, l'ala e i piani di coda non siano danneggiati.
- Se si trovano parti danneggiate, contattare il negozio da cui è stato acquistato.

Se si trovano delle pieghe nella ricopertura, si possono togliere usando una pistola ad aria calda (HAN100) e guanto per ricopertura (HAN150), oppure un ferro per ricopertura (HAN101) con la sua calza di protezione (HAN141). Usare cautela quando si lavora in aree del rivestimento dove ci sono dei colori sovrapposti, per evitare la loro separazione.

Questo modello è stato progettato per mantenere al minimo il suo peso. Quando si tende il rivestimento, bisogna lavorare con attenzione per non fare delle grinze o modificare l'allineamento delle strutture (svergolature).

- Caricare il trasmettitore e la batteria di volo.
- Centrare stick e trim sul trasmettitore.
- Con una radio computerizzata creare una nuova memoria per questo modello.
- Facendo riferimento alle istruzioni del radiocomando, connettere (bind) trasmettitore e ricevitore.

**IMPORTANTE:** Ripetere la procedura di connessione una volta regolate le corse, per evitare che i servi vadano a fine corsa. Garantirà anche che le impostazioni di inversione del servo vengano salvate nel sistema radio.

**RUDDER AND ELEVATOR SERVO INSTALLATION • EINBAU DES SEITEN UND HÖHENRUDERSERVOS •  
INSTALLATION DU SERVO DE DÉRIVE ET DE PROFONDEUR • INSTALLAZIONE DEI SERVI TIMONE ED ELEVATORE**

□□ 1

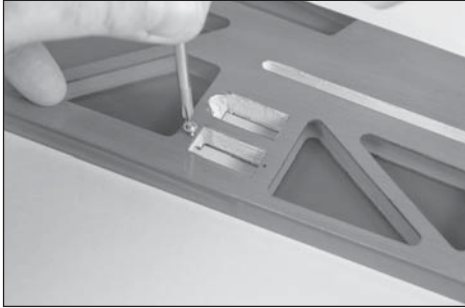

x2

Thread a servo mounting screw into each of the holes to cut threads in the surrounding wood. Remove the screw before proceeding.

Drehen Sie eine Servobefestigungsschraube in jedes Loch um ein Gewinde in das Holz zu schneiden. Entfernen Sie die Schraube vor dem Weiterarbeiten.

Vissez une vis de fixation de servo dans chacun des trous pour tailler le filetage dans le bois. Retirez la vis.

Avvitare una vite per il fissaggio dei servi in ciascuno dei fori predisposti a questo, allo scopo di filettare il legno. Togliere la suddetta vite prima di procedere.

□□ 2

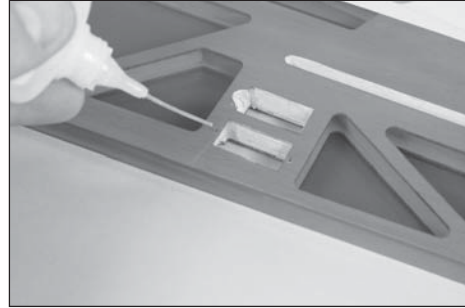

x2

Apply a small amount of thin CA to harden the threads made in the previous step. Repeat Steps 1 and 2 for the opposite side of the fuselage.

Geben Sie etwas dünnflüssigen Sekundenkleber in die Löcher um die Gewinde zu härten. Wiederholen Sie die Schritte 1 und 2 für die andere Rumpfseite.

Appliquez une petite quantité de colle CA pour durcir les filets réalisés lors de l'étape précédente. Répétez les étapes 1 et 2 pour le côté opposé du fuselage.

Mettere un po' di colla CA liquida per indurire i filetti appena creati. Ripetere i passaggi 1 e 2 per l'altro lato della fusoliera.

□ 3

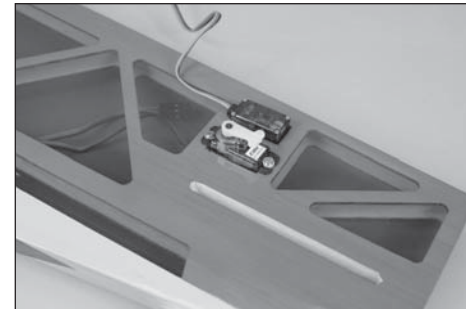
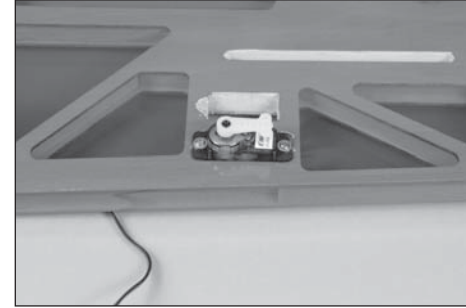

Secure the rudder and elevator servos in the fuselage using the screws provided with the servos.

Schrauben Sie die Seiten- und Höhenruderservo in den Rumpf mit den Servos aus dem Lieferumfang.

Fixez le servo de profondeur et de dérive à l'aide des vis fournies avec les servos.

Fissare i servi timone ed elevatore usando le loro viti.

**WING INSTALLATION • MONTAGE DER TRAGFLÄCHE •  
INSTALLATION DE L'AILE • INSTALLAZIONE DELL'ALA**

□ 1

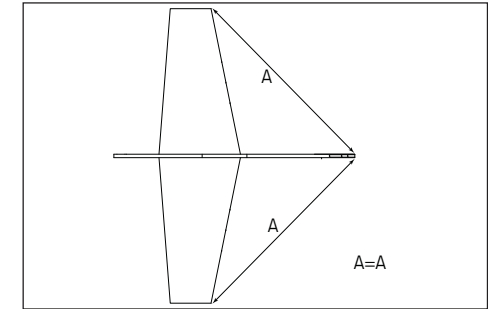

Locate the wing and fuselage. Slide the wing into the fuselage and center it as shown in the drawing. Use either a ruler or string to ensure the dimensions are the same as shown.

Schieben Sie die Tragfläche in den Rumpf und zentrieren diese wie in der Zeichnung dargestellt. Nutzen Sie als Hilfe ein Lineal oder eine Schnur damit beide Seiten stimmen.

Prenez l'aile et le fuselage. Glissez l'aile dans le fuselage et centrez-la comme montré sur l'illustration. Utilisez un réglét pour contrôler le centrage.

Individuare l'ala e la fusoliera. Inserire l'ala nella fusoliera centrandola come si vede nella figura. Controllare le misure indicate con una riga o altro strumento di misura.

→ Use the servo openings in the bottom of the wing to help in alignment.

→ Nutzen Sie als Ausrichthilfe die Servoöffnungen in der Tragfläche.

→ Utilisez les ouvertures des servos sous l'aile pour vous aider lors de l'alignement.

→ Per l'allineamento dell'ala usare le aperture per i servi nella sua parte inferiore.

□ 2

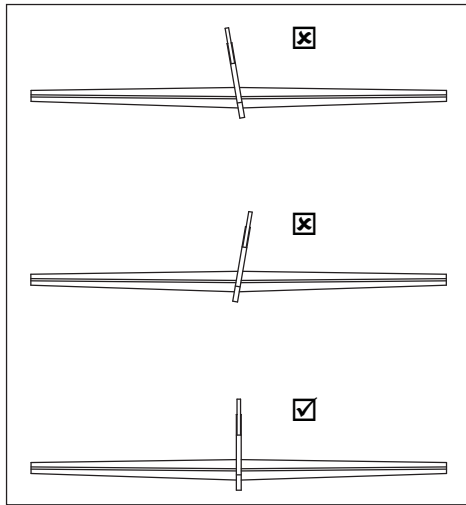

Check to make sure the wing is aligned properly to the fuselage as shown. Lightly sand the opening in the fuselage if necessary to make any adjustments.

Überprüfen Sie ob die Tragfläche korrekt im Rumpf ausgerichtet ist. Schleifen Sie falls notwendig die Öffnung im Rumpf etwas an um Korrekturen vornehmen zu können.

Contrôlez que l'aile est bien à la perpendiculaire du fuselage comme sur l'illustration. Poncez légèrement l'ouverture du fuselage si vous devez effectuer des ajustements.

Verificare che l'ala sia correttamente allineata alla fusoliera, come si vede dal disegno. Se fosse necessario si può carteggiare leggermente l'apertura nella fusoliera per migliorare l'adattamento.

□ 3

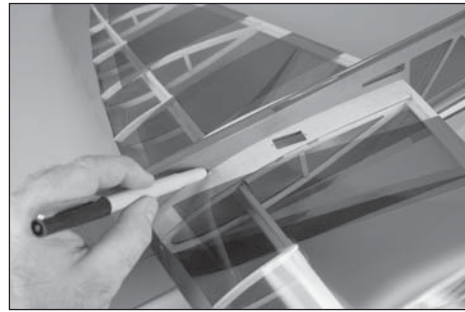

Use a felt-tipped pen to trace the outline of the fuselage onto the top and bottom of the wing.

Markieren Sie mit einem Faserstift die Aussenlinie auf der Ober- und Unterseite der Tragfläche.

Utilisez un feutre fin pour tracer l'emplacement du fuselage sur le dessus et le dessous de l'aile.

Con un pennarello segnare sulla parte superiore e inferiore dell'ala il profilo della fusoliera.

□ 4



Remove the wing and use a hobby knife with a sharp #11 blade to remove the covering from the wing 1/16 inch (1.5mm) inside the lines drawn. Remove the pen lines using a paper towel and isopropyl alcohol.

Nehmen Sie die Tragfläche aus dem Rumpf und entfernen 1,5mm zur Innenseite der Markierung mit einem Hobbymesser mit 11 Klinge die Bespannung. Entfernen Sie die Faserstiftmarkierungen mit einem Papiertuch und Alkohol.

Retirez l'aile et utilisez un couteau de modélisme équipé d'une lame #11 pour découper l'entoilage à 1.5mm à l'intérieur des lignes tracées. Effacez les lignes à l'aide de papier absorbant et d'alcool isopropylique.

Togliere l'ala e usare una lametta per togliere il rivestimento a 1,5mm all'interno delle linee segnate prima. Togliere il segno del pennarello con un fazzoletto di carta e alcool isopropilico.

→ **NOTICE:** Do not cut into the underlying wood. This will weaken the structure and could cause failure in flight. As an option, use a soldering iron or hot knife with light pressure to carefully melt the covering and avoid the potential of cutting into the wood.

→ **HINWEIS:** Schneiden Sie nicht in das darunterliegende Holz. Das schwächt die Struktur und könnte zum Ausfall während des Fluges führen. Verwenden Sie alternativ ein Bügeleisen oder heisses Messer mit etwas Druck und schmelzen damit die Bespannung, ohne die Gefahr das Holz zu zerschneiden.

→ **REMARQUE:** Ne coupez pas dans le bois. Cela affaiblirait la structure pouvant aller jusqu'à la rupture en vol. Une solution possible est d'utiliser un fer à souder ou un couteau chaud avec une légère pression pour découper l'entoilage et éviter de couper dans le bois.

→ **AVVISO:** si raccomanda di non tagliare il legno per non indebolire la struttura e avere possibili cedimenti in volo. Come opzione si può usare un saldatore o una lama riscaldata per non premere troppo sul legno.

□ 5



Place the wing back in the fuselage. Check the alignment between the wing and fuselage as previously outlined. Wick thin CA into the joint between the wing and fuselage. Make sure to apply CA to left, right, top and bottom to guarantee the wing is glued securely.

Setzen Sie die Tragfläche in den Rumpf ein. Überprüfen Sie wie vorher beschrieben die Ausrichtung der Tragfläche. Geben Sie dünnflüssigen Sekundenkleber in den Spalt zwischen Rumpf und Tragfläche. Bitte achten sie darauf den Kleber auf der linken, rechten Seite sowie oben und unten aufzutragen um sicherzustellen dass die Tragfläche sicher verklebt ist.

Remplacez l'aile dans le fuselage. Contrôlez l'alignement de l'aile et du fuselage. Appliquez de la colle CA fine à la jonction de l'aile et du fuselage. Appliquez la colle du côté gauche, du côté droit, au-dessus et en dessous de l'aile pour assurer sa fixation.

Rimettere l'ala sulla fusoliera. Verificare l'allineamento come specificato prima. Applicare un po' di colla CA nell'unione tra ala e fusoliera, accertandosi che sia distribuita uniformemente per garantire un incollaggio perfetto.

→ Do not use CA accelerator during this step. The CA must be allowed to wick into the joint between the fuselage and stabilizer.

→ Verwenden Sie bei diesem Schritt keinen Aktivator. Der Kleber muß richtig eindringen können.

→ Ne pas utiliser d'accélérateur CA lors de cette étape. La colle CA doit avoir le temps de pénétrer dans la jonction entre l'aile et le fuselage.

→ In questa fase non usare accelerante CA. Inoltre la colla deve colare all'interno dell'unione tra stabilizzatore e fusoliera.

## STABILIZER INSTALLATION • MONTAGE DES HÖHENLEITWERKS • INSTALLATION DU STABILISATEUR • INSTALLAZIONE DELLO STABILIZZATORE

□ 1

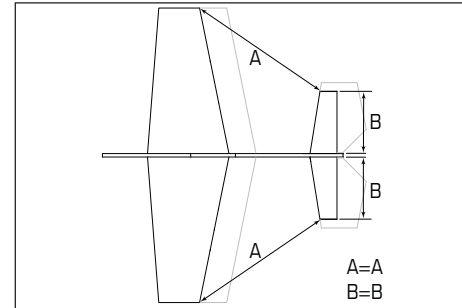

Slide the stabilizer into position in the fuselage. Check that it has been centered using the drawing as a reference.

Schieben Sie das Höhenleitwerk in Position im Rumpf. Nehmen Sie die Zeichnung als Referenz und überprüfen die Ausrichtung.

Glissez le stabilisateur dans le fuselage et centrez-le comme montré sur l'illustration.

Inserire lo stabilizzatore nella sua sede sulla fusoliera. Verificare che sia centrato seguendo le indicazioni del disegno.

□ 2

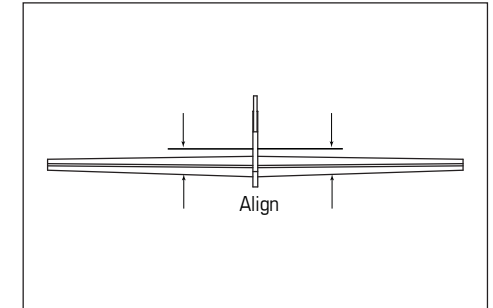

Check that the stabilizer and wing are parallel to each other. Lightly sand the opening in the fuselage to correct any alignment problems.

Überprüfen Sie ob das Höhenruder und Tragfläche zueinander parallel sind. Schleifen Sie falls notwendig die Öffnung etwas an wenn Sie Korrekturen vornehmen wollen.

Contrôlez que le stabilisateur est parallèle à l'aile. Poncez légèrement l'ouverture du fuselage si vous devez effectuer des ajustements.

Verificare che ala e fusoliera siano parallele tra di loro. Se fosse necessario si può carteggiare leggermente l'apertura nella fusoliera per migliorare l'adattamento.

□ 3



Use a felt-tipped pen to trace the outline of the fuselage onto the top and bottom of the stabilizer. Remove the stabilizer from the fuselage and use a hobby knife with a sharp #11 blade to remove the covering from the stabilizer 1/16 inch (1.5mm) inside the lines drawn. Remove the pen lines using a paper towel and isopropyl alcohol.

Markieren Sie die Aussenlinie auf der Ober- und Unterseite des Ruders mit einem Faserstift. Nehmen Sie das Höhenruder aus dem Rumpf heraus und entfernen 1,5 mm nach innen hinter der Markierung die Folie mit einem Hobbymesser mit 11 Klinge. Entfernen Sie die Markierung mit Reinigungsalkohol und einem Papiertuch.

Utilisez un feutre fin pour tracer l'emplacement du fuselage sur le dessus et le dessous du stabilisateur. Retirez le stabilisateur et utilisez un couteau de modélisme équipé d'une lame #11 pour découper l'entoilage à 1.5mm à l'intérieur des lignes tracées. Effacez les lignes à l'aide de papier absorbant et d'alcool isopropylique.

Con un pennarello segnare sulla parte superiore e inferiore dello stabilizzatore il profilo della fusoliera. Togliere lo stabilizzatore e usare una lametta per togliere il rivestimento a 1,5mm all'interno delle linee segnate prima. Togliere il segno del pennarello con un fazzoletto di carta e alcool isopropilico.

→ **NOTICE:** Do not cut into the underlying wood. This will weaken the structure and could cause failure in flight. As an option, use a soldering iron or hot knife with light pressure to carefully melt the covering and avoid the potential of cutting into the wood.

→ **HINWEIS:** Schneiden Sie nicht in das darunterliegende Holz. Das schwächt die Struktur und könnte zum Ausfall während des Fluges führen. Verwenden Sie alternativ ein Bügeleisen oder heisses Messer mit etwas Druck und schmelzen damit die Bespannung, ohne die Gefahr das Holz zu zerschneiden.

→ **REMARQUE:** Ne coupez pas dans le bois. Cela affaiblirait la structure pouvant aller jusqu'à la rupture en vol. Une solution possible est d'utiliser un fer à souder ou un couteau chaud avec une légère pression pour découper l'entoilage et éviter de couper dans le bois.

→ **AVVISO:** si raccomanda di non tagliare il legno per non indebolire la struttura e avere possibili cedimenti in volo. Come opzione si può usare un saldatore o una lama riscaldata per non premere troppo sul legno.

□ 4

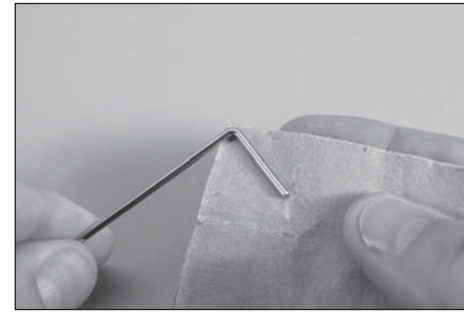

Use sandpaper to lightly sand the elevator joiner wire where it will fit into the elevators.

Schleifen Sie mit Schleifpapier den Leitwerksverbinder an wo er in das Höhenruder geht.

Utilisez du papier abrasif pour légèrement dépolir la tige de jonction des gouvernes de profondeur aux emplacements où elle rentre dans les gouvernes.

Usare della carta vetrata per carteggiare la barretta di acciaio che unisce le due parti dell'elevatore, per la parte che entra nel legno.

□ 5

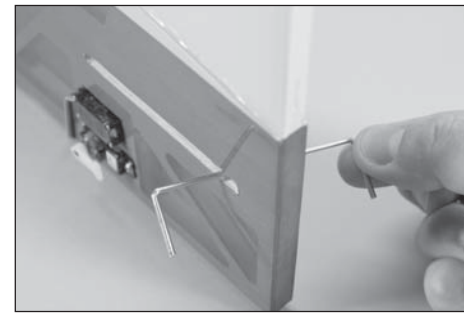

Slide the joiner wire into the slot for the stabilizer.

Schieben Sie den Verbinder in den Schlitz im Rumpf.

Glissez la tige de jonction dans la rainure du stabilisateur.

Inserire la suddetta barretta di unione, nella fessura prevista per lo stabilizzatore.

□ 6

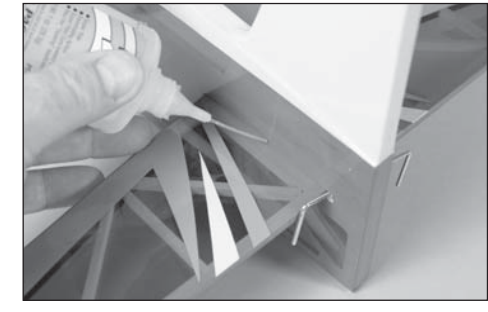

Slide the stabilizer back into the fuselage. After checking the alignment, wick thin CA along the joint between the stabilizer and fuselage. Apply CA to both the top and bottom and left and right of the stabilizer/fuselage joint.

Schieben Sie das Höhenleitwerk wieder in den Rumpf. Kleben Sie es nach Überprüfung der Ausrichtung mit dünnflüssigen Sekundenkleber ein. Bitte achten Sie darauf den Kleber auf der linken, rechten Seite sowie oben und unten aufzutragen um sicherzustellen, dass das Leitwerk sicher verklebt ist.

Remplacez le stabilisateur dans le fuselage. Après avoir contrôlé l'alignement, appliquez de la colle CA fine à la jonction du stabilisateur et du fuselage. Appliquez la colle du côté gauche, du côté droit, au-dessus et en dessous du stabilisateur pour assurer sa fixation.

Inserire lo stabilizzatore nella fusoliera. Dopo aver verificato l'allineamento, far scorrere della colla CA liquida lungo la linea di unione tra stabilizzatore e fusoliera, sui lati, sopra e sotto.

→ Do not use CA accelerator during this step. The CA must be allowed to wick into the joint between the fuselage and stabilizer.

→ Verwenden Sie während dieses Schrittes keinen Aktivator. Der Kleber muß richtig eindringen können.

→ Ne pas utiliser d'accélérateur CA lors de cette étape. La colle CA doit avoir le temps de pénétrer dans la jonction entre le stabilisateur et le fuselage.

→ Non usare acceleranti CA durante questa fase. La colla CA potrebbe penetrare nel giunto tra fusoliera e stabilizzatore.

□ 1

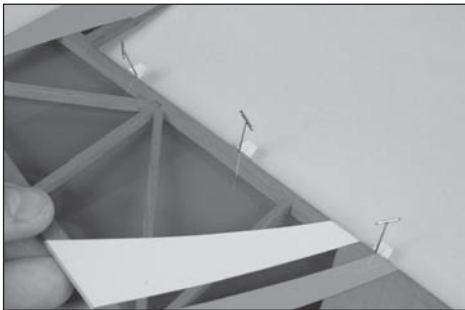
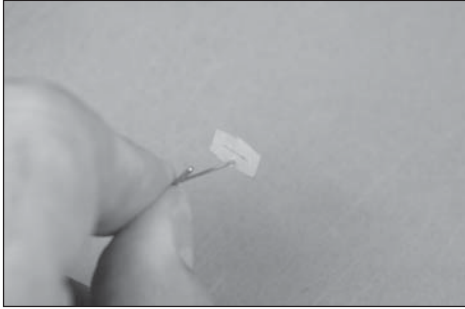

Place a T-pin in the center of each hinge. Slide the hinges into position with the T-pin resting against the edge of the control surface.

Stecken Sie eine T-Nadel auf jedes Scharnier. Schieben Sie das Scharnier in Position, so dass die T-Nadel an dem Ruder anliegt.

Insérez une épingle en "T" au milieu de chaque charnière. Glissez les charnières en position en plaquant l'épingle contre l'arrête de la gouverne.

Mettere uno spillo con testa a T al centro di ogni cerniera. Inserire le cerniere al loro posto con gli spilli rivolti verso il bordo della superficie di controllo.

□ 2

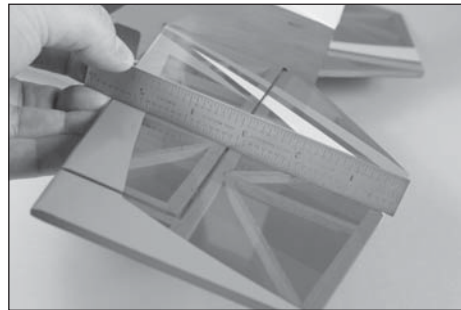
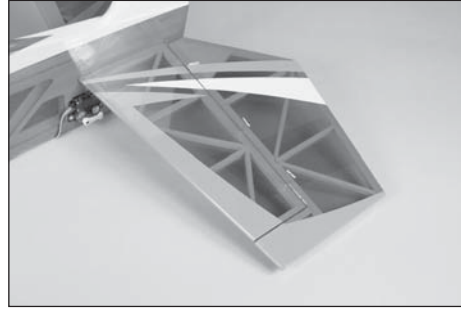

Fit the elevator to the stabilizer using the hinges. Make sure the joiner wire also fits into the elevator. Use a straight edge to check that both elevators are in alignment with the stabilizer. If not, carefully bend the joiner wire so they are both in alignment with the stabilizer.

Schieben Sie das Höhenruder in das Leitwerk. Achten Sie darauf dass der Leitwerksverbinder auch mit eingeführt wird. Überprüfen Sie mit einem Lineal ob beide Ruderhälften gleich ausgerichtet sind. Biegen Sie falls notwendig zur Korrektur den Leitwerksverbinder vorsichtig bis beide Ruder gleich ausgerichtet sind.

Effectuez un montage à blanc des gouvernes de profondeur sur les charnières. Contrôlez que la tige de jonction s'insère correctement. Utilisez un régleur rigide pour contrôler que les 2 gouvernes sont parfaitement alignées avec le stabilisateur. Si ce n'est pas le cas, tordez la tige de jonction jusqu'à obtenir l'alignement des 2 gouvernes par rapport au stabilisateur.

Unire lo stabilizzatore all'elevatore usando le cerniere. Verificare che la barretta di unione entri nell'elevatore. Usare un righello per controllare che entrambi gli elevatori siano allineati con lo stabilizzatore; in caso contrario piegare leggermente la barretta di unione per allinearli.

□ 3

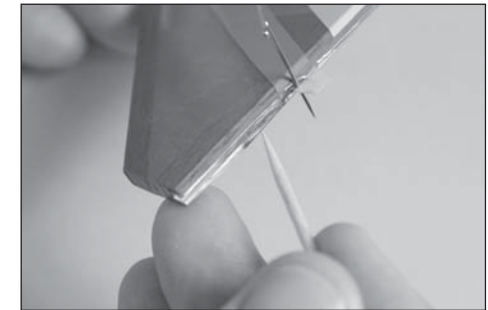
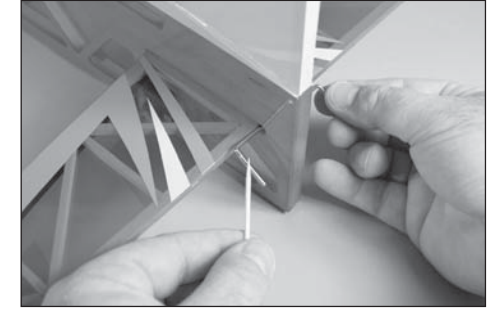

Remove the elevator from the stabilizer. Apply a small amount of epoxy on the joiner and elevator where they contact each other. Place the elevator back into position, fitting the elevator tightly against the stabilizer.

Nehmen Sie das Höhenruder vom Leitwerk ab. Geben Sie etwas Epoxy auf das Ruderblatt und den Verbinder wo sie Kontakt haben. Drücken Sie das Leitwerk wieder in Position so dass das Ruder eng am Leitwerk anliegt.

Retirez les gouvernes du stabilisateur. Placez une petite quantité de colle époxy sur la tige de jonction aux endroits où elle pénètre dans les gouvernes. Replacez les gouvernes sur le stabilisateur, il doit y avoir un écart réduit entre le stabilisateur et ses gouvernes.

Togliere l'elevatore dallo stabilizzatore. Mettere una piccola quantità di colla epoxy sulla barretta di unione e nella sua sede sull'elevatore. Mettere l'elevatore di nuovo in posizione, unendolo bene allo stabilizzatore.

□ 4

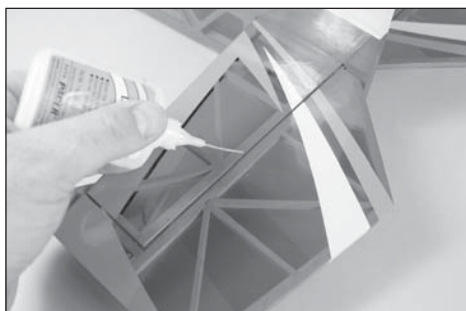
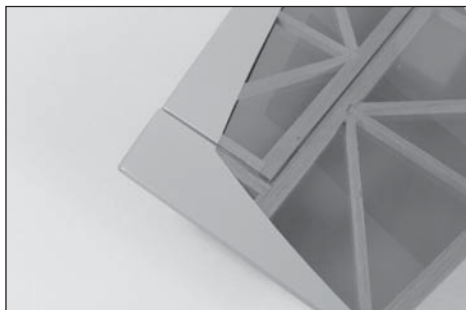

Once the epoxy has fully cured, check that the gap between the end of the stabilizer and elevator counterbalance matches on the left and right sides of the stabilizer. Apply thin CA to the top and bottom of each hinge. Once the CA cures, gently pull on the fixed surface and control surface to make sure the hinges are glued securely. If not, apply additional CA to secure each of the hinges.

Überprüfen Sie nachdem der Klebstoff vollständig getrocknet ist ob der Abstand auf der rechten und linken Seite des Ruderblattes zum Ruder gleich ist. Geben Sie dünnflüssigen Sekundenkleber auf die Unterseite jedes Scharniers. Ziehen Sie nach dem trocknen des Klebers am Ruder und überprüfen ob die Klebung sicher ist. Kleben Sie falls notwendig nach.

Une fois que l'époxy est sèche, contrôlez que l'écart entre la gouverne de gauche et le stabilisateur est identique à celui de droite. Appliquez de la colle CA de chaque côté de chaque charnière. Une fois que la colle est sèche tirez délicatement sur la gouverne pour contrôler le collage. Si le collage n'est pas parfait, ré-appliquez de la colle CA sur chaque charnière.

Quando la colla epoxy è completamente asciutta, verificare che la distanza tra lo stabilizzatore e le superfici di bilanciamento dell'elevatore sia uguale sia a destra che a sinistra. Mettere un po' di colla CA liquida sia sopra che sotto alle cerniere. Quando la colla è asciutta, tirare leggermente cercando di allontanare l'elevatore dallo stabilizzatore per accertarsi che le cerniere siano incollate bene. Se non fosse così mettere dell'altra colla CA sulle cerniere facendo attenzione però che non vada sui loro perni.

□ 5

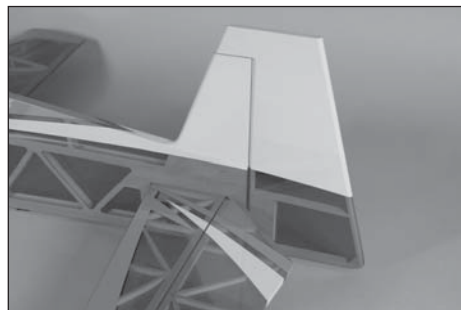

Attach the rudder to the fuselage using three CA hinges. Make sure there is clearance between the top of the fin and the rudder counterbalance. Apply thin CA to both sides of the hinges to glue them in position. Once the CA cures, gently pull on the fixed surface and control surface to make sure the hinges are glued securely. If not, apply additional CA to secure each of the hinges.

Stecken Sie das Seitenruder mit den drei CA Scharnieren auf die Finne. Achten Sie darauf dass der obere Abstand ausreichend ist. Geben Sie dünnflüssigen Sekundenkleber auf die Scharniere. Ziehen sie nach dem trocknen des Klebers am Ruder und überprüfen ob die Klebung sicher ist. Kleben Sie falls notwendig nach.

Reliez la dérive au fuselage en utilisant 3 charnières. Contrôlez que l'écart entre la dérive et le fuselage est identique en haut et en bas appliquez de la colle CA de chaque côté de chaque charnière. Une fois que la colle est sèche tirez délicatement sur la gouverne pour contrôler le collage. Si le collage n'est pas parfait, ré-appliquez de la colle CA sur chaque charnière.

Collegare il timone alla fusoliera usando 3 cerniere. Accertarsi che ci sia un certo spazio tra la parte superiore del direzionale e la superficie di bilanciamento del timone. Mettere un po' di colla CA liquida sia sopra che sotto alle cerniere. Quando la colla è asciutta, tirare leggermente cercando di allontanare il timone dalla fusoliera per accertarsi che le cerniere siano incollate bene. Se non fosse così mettere dell'altra colla CA sulle cerniere facendo attenzione però che non vada sui loro perni.

□ 6

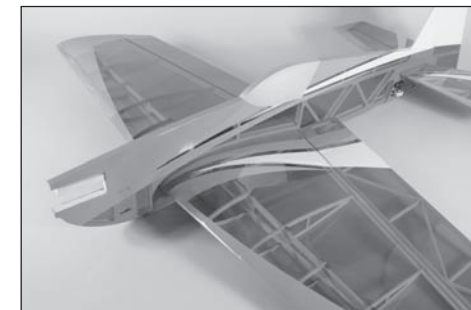

Attach the ailerons to the wing using four CA hinges for each aileron. Make sure to align the end of the aileron with the wing tip. Apply thin CA to both sides of the hinges to glue them in position. Once the CA cures, gently pull on the fixed surface and control surface to make sure the hinges are glued securely. If not, apply additional CA to secure each of the hinges.

Setzen Sie die Querruder mit den vier CA Scharnieren in die Tragfläche. Achten Sie darauf, dass das Ende der Ruder mit dem Ende der Tragflächen auf einer Linie ist. Geben Sie dünnflüssigen Sekundenkleber auf die Unter- und Oberseite der Scharniere. Ziehen Sie nach dem Trocknen des Klebers an den Rudern und überprüfen die Klebung. Kleben Sie falls notwendig nach.

Reliez les ailerons à l'aile en utilisant 4 charnières par aileron. Contrôlez que le bord de fuite de l'aileron est aligné avec celui de l'aile. Appliquez de la colle CA fine de chaque côté de chaque charnière. Une fois que la colle est sèche tirez délicatement sur la gouverne pour contrôler le collage. Si le collage n'est pas parfait, ré-appliquez de la colle CA sur chaque charnière.

Collegare ogni alettone all'ala usando 4 cerniere per ognuno e accertandosi che l'estremità dell'alettone sia allineata con il terminale dell'ala. Mettere un po' di colla CA liquida sia sopra che sotto alle cerniere. Quando la colla è asciutta, tirare leggermente cercando di allontanare l'alettone dall'ala per accertarsi che le cerniere siano incollate bene. Se non fosse così mettere dell'altra colla CA sulle cerniere facendo attenzione però che non vada sui loro perni.



1



x2

Slide the wheel spacer in the wheel.

Schieben Sie die Distanzhülse in das Rad.

Glissez l'entretoise dans le moyeu de la roue.

Inserire il distanziale nella ruota.

2

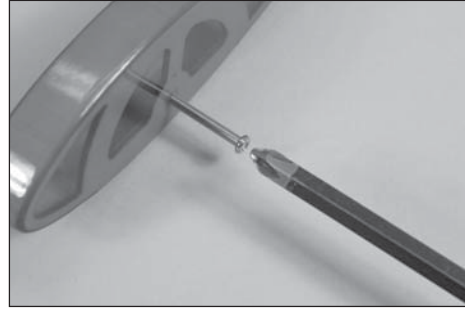

Thread the bolt through the nylon bushing to cut threads in the bushing. This will make the installation of the screw easier in the following step. Remove the screw from the wheel pant.

Drehen Sie die Radschraube durch das Nylonlager um ein Gewinde zu schneiden. Dieses macht die Montage im nächsten Schritt einfacher. Schrauben Sie die Schraube aus dem Radschuh wieder heraus.

Vissez la vis dans l'insert en nylon pour le tarauder. Cela facilitera le vissage de la vis lors de la prochaine étape. Retirez la vis du carénage de roue.

Avvitare il bullone attraverso la boccia in nylon per creare le filettature. Questo rende più facile l'installazione delle viti nei passi che seguono. Togliere la vite dalla carenatura della ruota.

→ Using an M3 tap will be much easier to cut threads and will preserve the heads of the screw.

→ Drehen Sie das Gewinde mit einer M3 Schneidschraube vor, schonen Sie den Kopf der Originalschraube.

→ L'utilisation d'un taraud M3 permet de créer plus facilement les filets et de préserver les têtes des vis.

→ Usando un maschiatore M3 questa operazione viene facilitata e in più non si rovina la testa della vite.

3

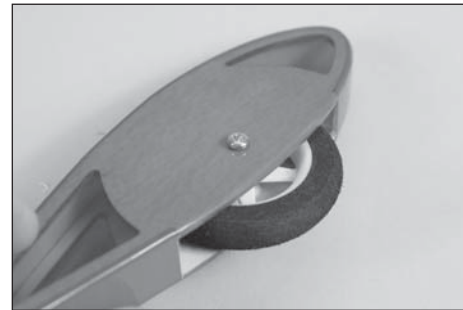

Fit the wheel in the wheel pant. Thread the screw through the spacer in the wheel, and into the nylon bushing in the wheel pant. Do not overtighten the bolt as this can damage the pant and prevent free movement of the wheel.

Setzen Sie das Rad in den Radschuh. Drehen Sie die Schraube durch das Distanzstück im Rad und in das Kunststofflager im Radschuh. Ziehen Sie die Schraube nicht zu fest an, da dieses den Radschuh beschädigen könnte und das Rad nicht frei drehen könnte.

Glissez la roue dans le carénage. Passez la vis au travers de l'entretoise de la roue et vissez-la dans l'insert en nylon. Ne serrez pas la vis de façon exagérée ou vous risquez d'endommager le carénage de roue et de nuire à la libre rotation de la roue.

Inserire la ruota nella sua carenatura. Avvitare la vite nel distanziale della ruota e nella boccia di nylon sulla carenatura. Non stringere troppo la vite perché si potrebbe danneggiare la carenatura.

4

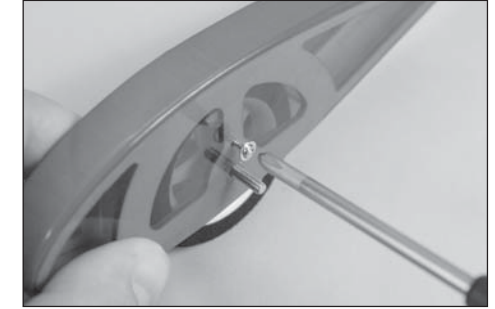

Thread the screw into the small hole in the wheel pant to cut threads in the surrounding wood. Remove the screw, then apply a few drops of thin CA in the hole to harden the surrounding wood.

Drehen Sie die Schraube in das kleine Loch um eine Gewinde in das Loch zu schneiden. Entfernen Sie die Schraube und geben ein paar Tropfen Sekundenkleber in das Loch um die Gewinde zu härten.

Insérez une vis dans le petit trou du carénage de roue pour le tarauder. Retirez la vis, puis appliquez quelques gouttes de colle CA fine dans le trou pour durcir les filets.

Avvitare la vite nel piccolo foro sulla carenatura per filettare il legno circostante. Togliere la vite e poi applicare alcune gocce di colla CA nel foro per indurire la filettatura.

□ 5



Secure the wheel pants to the landing gear using the hardware listed.

Schrauben Sie die Radschuhe am Fahrwerksbügel mit den aufgeführten Schrauben fest.

Fixez le carénage de roue à la jambe de train en utilisant la vis indiquée ci-dessus.

Fissare la carenatura alla gamba del carrello usando la vite indicata.

□ 6

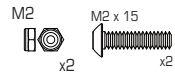
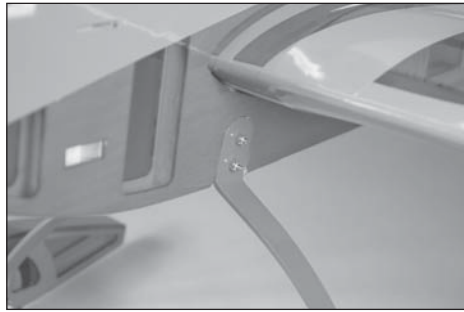

Attach the landing gear to the fuselage using the hardware listed.

Schrauben Sie den Fahrwerksbügel mit den mitgelieferten Schrauben am Rumpf fest.

Fixez les jambes de train au fuselage en utilisant les accessoires indiqués ci-dessus.

Fissare il carrello alla fusoliera usando le viti indicate.

□ 7

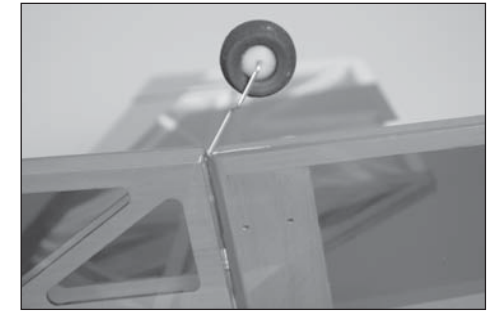
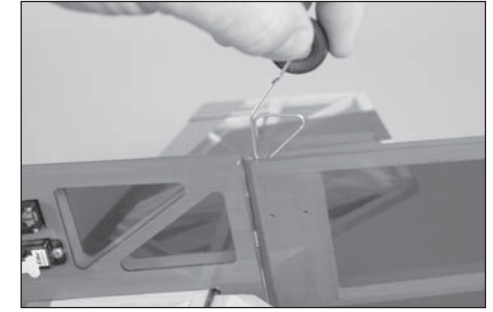

Locate the tail gear wire. Use 5-minute epoxy to glue the wire into the slot in the bottom of the rudder.

Kleben Sie den Sporndraht mit 5 Minuten Epoxy in den Schlitz an der Unterseite des Seitenruders ein.

Prenez la jambe de la roulette de queue. Utilisez de la colle époxy 5 minutes pour la fixer dans la rainure située sous la dérive.

Individuare la gamba del carrello di coda. Usare colla epoxy 5 minuti per incollarla nella fessura nella parte inferiore del timone.

**AILERON SERVO AND RECEIVER INSTALLATION • EINBAU DER QUERRUDERSERVOS UND DES EMPFÄNGERS •  
INSTALLATION DES SERVOS D'AILERONS ET DU RÉCEPTEUR • INSTALLAZIONE DEL SERVO ALETONI E DEL RICEVITORE**

□ 1



Thread a servo mounting screw into each of the holes to cut threads in the surrounding wood. Remove the screws and apply a small amount of thin CA to harden the threads made in the previous step. Fit the right aileron servo into the wing with the output shaft facing toward the trailing edge, guiding the servo lead through the wing and out of the opposite aileron servo opening. Secure the aileron servo in the fuselage using the screws provided with the servo.

Drehen Sie eine Servobefestigungsschraube in jedes der Löcher um Gewinde in das Holz zu schneiden. Schrauben Sie die Schrauben wieder heraus und geben in jedes Loch einen kleinen Tropfen Sekundenkleber um die Gewinde vom letzten Schritt zu härten. Setzen Sie das rechte Querruderservo in die Tragfläche mit dem Abtrieb zur Hinterkante ein. Führen Sie das Servokabel durch die gegenüberliegende Öffnung und schrauben das Servo mit den mitgelieferten Schrauben fest.

Vissez une vis de fixation de servo dans chacun des trous pour tailler le filetage dans le bois. Retirez la vis. Appliquez une petite quantité de colle CA pour durcir les filets réalisés lors de l'étape précédente. Glissez le servo d'aileron droit dans son emplacement en dirigeant sa tête vers l'arrière de l'avion, guidez le câble à travers l'aile et faites-le sortir par le logement du servo opposé. Fixez le servo d'aileron sur l'aile en utilisant les vis fournies avec le servo.

Avvitare una vite di montaggio del servo in ognuno dei fori atti a questo scopo per creare la filettatura nel legno circostante. Togliere la vite e applicare alcune gocce di colla CA per indurire la filettatura. Posizionare il servo dell'alettone destro nell'ala destra con l'albero di uscita rivolto verso il bordo di uscita e guidando il suo cavetto nell'ala attraverso l'apposito foro. Fissare il servo all'ala usando le viti fornite con esso.

□ 2



The left aileron servo can now be installed in the wing. Make sure the servo leads exit through the notch in the opening for the left aileron servo.

Das linke Querruderservo kann nun auch in der Tragfläche befestigt werden. Bitte achten Sie darauf die Kabel durch die Öffnung wie abgebildet zu führen.

Le servo d'aileron gauche peut maintenant être installé. Les câbles des servos doivent sortir par la fente située sur le côté du logement du servo d'aileron gauche.

Ora si può installare nell'ala anche il servo dell'alettone sinistro. Verificare che il cavetto del servo esca dall'apposita apertura.

□ 3

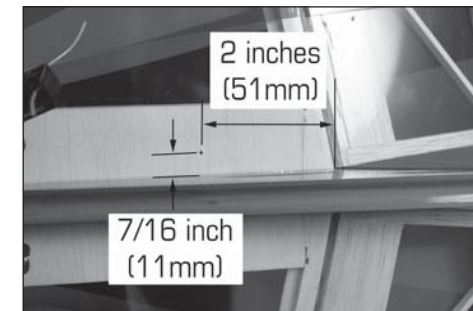

Use a pin vise and 1/16-inch (1.5mm) drill bit to drill a hole for the receiver antenna in the bottom of the wing.

Bohren Sie mit einem 1,5mm Handbohrer ein Loch für die Empfängerantenne an der Unterseite der Tragfläche.

Utilisez un porte-foret et un foret de 1.5mm pour percer un trou pour passer l'antenne du récepteur sous l'aile.

Usare una punta da 1,5mm per praticare il foro di passaggio dell'antenna ricevente nella parte inferiore dell'ala.

□ 4

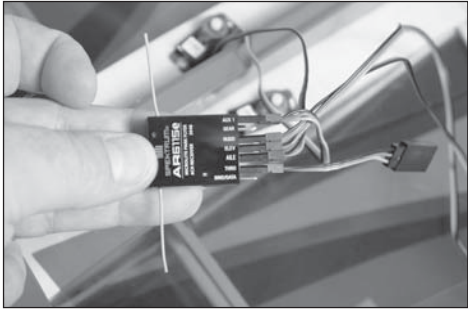

Connect a 12-inch (304mm) extension to the rudder and elevator ports of the receiver. A 3-inch (76mm) lead is plugged into the port for the throttle/ESC. The aileron servos are also plugged into the receiver.

Schließen Sie die 304mm Verlängerungen an den Seiten- und Höhenrudderanschluss des Empfängers an. In den Throttle (Gas) Anschluss stecken Sie eine 76mm Verlängerung. Stecken Sie die Querruderservoanschlüsse in den Empfänger.

Connectez une rallonge de 30cm à la voie de dérive et à la voie de profondeur du récepteur. Connectez une rallonge de 7cm à la voie des gaz. Les servos des ailerons se connectent directement sur le récepteur.

Collegare alle uscite del ricevitore relative ai canali di timone ed elevatore due prolunghe da 304mm. Nell'uscita per il motore/ESC collegare una prolunga da 76mm. Anche i servi degli alettoni sono collegati al ricevitore.

□ 5

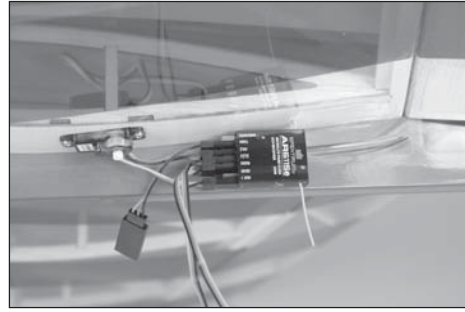

Use hook and loop tape to attach the receiver to the fuselage. The antenna facing toward the top of the fuselage fits in the hole drilled in the bottom of the wing.

Befestigen Sie den Empfänger mit Klettband am Rumpf. Führen Sie die Antenne die nach oben zeigt in das Loch dass Sie in die Unterseite der Tragfläche gebohrt haben.

Utilisez de la bande auto-agrippante pour fixer le récepteur au fuselage. L'antenne qui est dirigée vers le bas se glisse dans le trou percé dans l'aile.

Usare del nastro adesivo a strappo per fissare il ricevitore alla fusoliera. L'antenna rivolta verso la parte superiore della fusoliera viene inserita nel foro fatto prima nella parte inferiore dell'ala.

□ 6

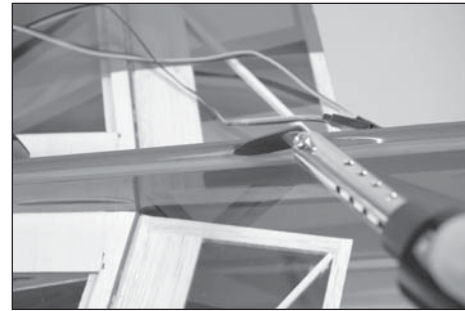

Cut the covering down the center of the channel on the bottom of the fuselage for the rudder and elevator servo leads. Use a trim tool to iron the covering into the channel.

Schneiden Sie die Bespannung über dem Kanal auf der Unterseite für die Servokabel von Seiten- und Höhenrudder ein.

Découpez l'entoilage au centre de la rainure située en bas du fuselage pour y loger les câbles des servos de dérive et de profondeur. Utilisez une pointe fine au bout du fer à entoiler pour coller l'entoilage dans la rainure.

Tagliare il rivestimento sotto al centro del canale nella parte inferiore della fusoliera per i cavetti dei servi timone ed elevatore. Usare l'apposito ferro caldo per incollare il rivestimento nel canale.

□ 7

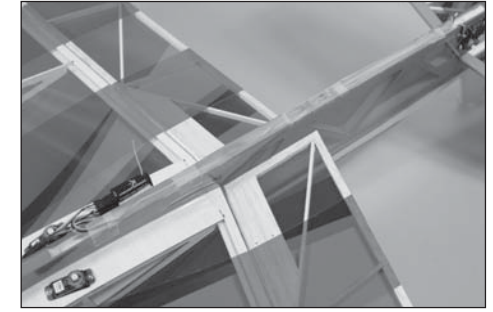

Connect the rudder and elevator servo leads to the correct extensions from the receiver. The leads will fit into the channel in the bottom of the fuselage. Use clear tape to secure the leads in the channel.

Schließen Sie die Servokabel von Seiten und Höhenrudder an die richtigen Verlängerungen an. Die Kabel werden in den Tunnel geführt und mit klarem Klebeband gesichert.

Connectez les servos de dérive et de profondeur aux rallonges appropriées. Les câbles se glissent dans la rainure située sous le fuselage. Utilisez du ruban adhésif transparent pour maintenir les câbles dans la rainure.

Collegare i cavetti dei servi timone ed elevatore alle relative prolunghe provenienti dal ricevitore. I suddetti cavetti passeranno nel canale ricavato nella parte inferiore della fusoliera. Usare del nastro adesivo trasparente per fissarli.

## CONTROL LINKAGE INSTALLATION • EINBAU DER RUDERANLENKUNGEN • INSTALLATION DES COMMANDES • INSTALLAZIONE DEI COMANDI

□ 1

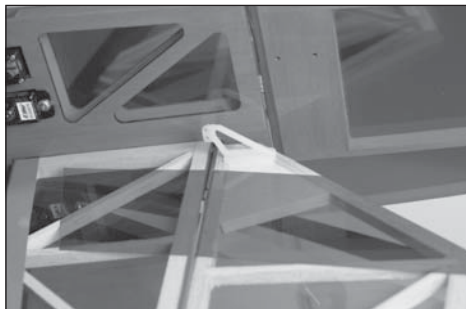

Slide the control horn into the holes from the bottom of the elevator. Apply a few drops of thin CA to the posts from the top of the elevator. Slide the control horn backplate into position, making sure the horn is solidly secured. Apply a couple drops of thin CA where the posts protrude through the backplate.

Setzen Sie das Ruderhorn in die Öffnung an der Unterseite des Höhenruder. Geben Sie ein paar Tropfen Sekundenkleber auf die Füße und setzen dann die Rückplatte drauf. Geben Sie auch ein paar Tropfen Sekundenkleber auf die Stellen wo die Füße durch die Rückplatte gehen und überprüfen die Verklebung.

Glissez le guignol par le dessous dans les trous de la profondeur. Appliquez quelques gouttes de colle CA par le dessus sur les pitons du guignol. Glissez la contre plaque sur les pitons, contrôlez que le guignol est parfaitement fixé. Appliquez une goutte de colle CA sur chaque partie de piton dépassant de la contre plaque.

Inserire le squadrette nei fori sotto all'elevatore. Mettere alcune gocce di colla CA dalla parte superiore dell'elevatore. Inserire in posizione la piastrina posteriore delle squadrette accertandosi che siano fissate bene. Mettere alcune gocce di colla CA sui pernetti che escono dalla piastrina posteriore.

□ 2

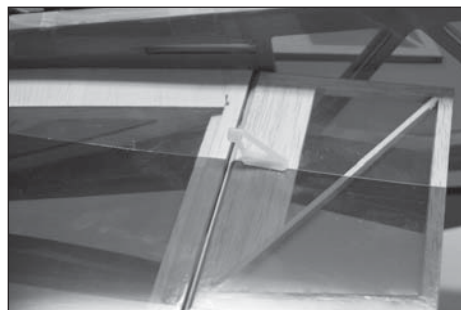
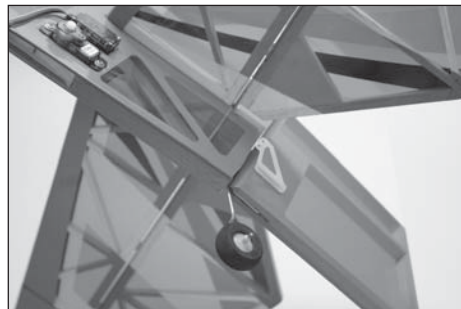

x3

Repeat the previous step to install the control horns on the rudder and ailerons at this time.

Wiederholen Sie die Schritte um die Ruderhörner vom Seiten- und Höhenruder zu montieren.

Répétez l'étape précédente pour installer les guignols des ailerons et de la dérive.

Quindi ripetere la stessa procedura per montare le squadrette del timone e degli alettoni.

□ 3

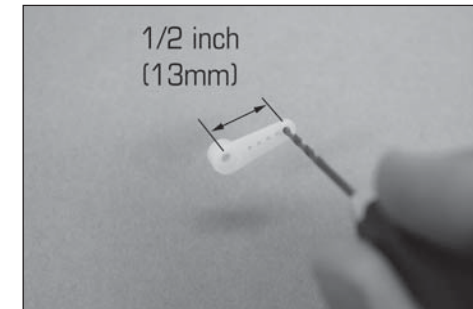

Remove the servo arms from the aileron servos. Use a pin vise and 1/16-inch (1.5mm) drill bit to enlarge the hole in the aileron servo arm.

Entfernen Sie den Servoarme von den Querruderservos. Vergrößern Sie wie abgebildet das Loch im Servoarm mit einem 1,5mm Bohrer.

Retirez les bras des servos d'ailerons. Utilisez un porte-forêt et un foret de 1.5mm pour agrandir le trou de passage de la tringlerie.

Togliere le squadrette dai servi alettoni per allargare i fori interessati con una punta da 1,5mm.

□ 4

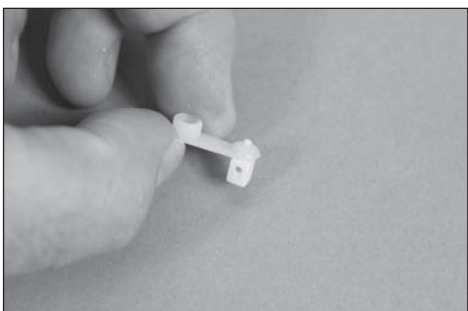
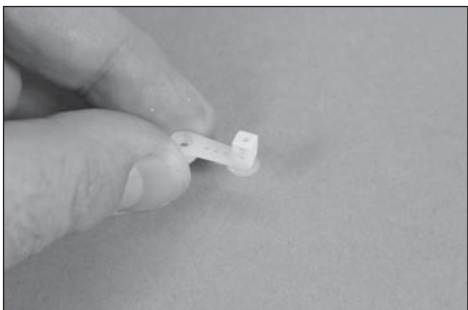

Attach the nylon pushrod connector to the servo arm from the aileron servo. Make sure the connector can move freely without excessive play when installed.

Setzen Sie den Gestängeanschluß auf den Servoarm des Querruderservos auf. Achten Sie darauf dass sich dieser frei ohne zu großes Spiel bewegen kann.

Installez un connecteur de tringlerie sur le bras de servo de l'aileron. Contrôlez que le connecteur peut tourner librement sans jeu excessif une fois qu'il est installé.

Fissare i nottolini per i comandi alle squadrette dei servi alettoni. Verificare che possano muoversi liberamente ma senza un gioco eccessivo.

□ 5

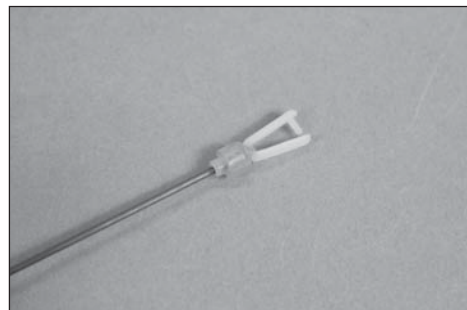

Slide a piece of silicone tubing on the clevis. Prepare the aileron, rudder and elevator pushrod at this time.

Schieben Sie ein Stück Silikonschlauch auf den Gabelkopf und bereiten so die Anlenkung von Quer-, Seiten- und Höhenruder vor.

Glissez un morceau de tube silicone sur la chape. Préparez simultanément, les tringleries d'ailerons, de dérive et de profondeur.

Inserire un pezzo di tubetto in silicone sulla forcella dei comandi alettoni, timone ed elevatore.

□ 6

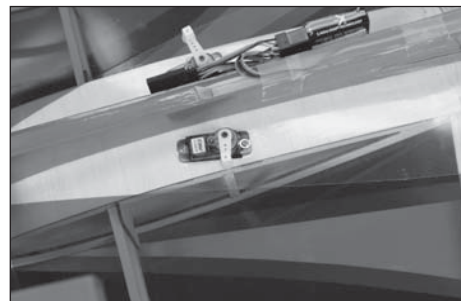

With the radio system on, install the servo arms on the aileron servos. The arms will be parallel to the aileron hinge line.

Setzen Sie mit eingeschalteter Fernsteuerung die Servoarme auf die Querruderservos. Die Arme sollen parallel zur den Querrudern ausgerichtet sein.

Installez les bras des servos des ailerons avec la radio sous tension. Les bras doivent être parallèles à la ligne des charnières des ailerons.

Con il radiocomando acceso, montare le squadrette sui servi alettoni, che dovranno essere parallele alla linea di cerniera degli alettoni.

□ 7



Attach the 4<sup>1</sup>/<sub>8</sub>-inch (105mm) pushrod to the inner hole of the aileron control horn.

Schließen Sie das 105mm lange Gestänge an das innere Loch des Querruderhorns an.

Connectez la tringlerie de 105mm au trou intérieur du guignol d'aileron.

Collegare una barretta di comando da 105mm al foro più interno della squadretta alettoni.

□ 8

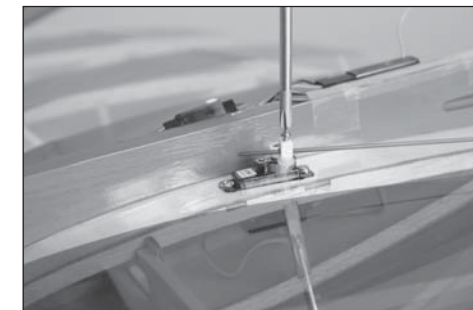

Slide the pushrod through the hole in the connector. With the servo and aileron centered, secure the pushrod in the connector using the screw listed.

Schieben Sie die Anlenkung durch die Öffnung in dem Gestängeanschluss. Sichern Sie bei zentriertem Servo und Ruder das Gestänge im Anschluss mit der Schraube.

Glissez la tringlerie dans le trou du connecteur. Avec le servo et la gouverne d'aileron au neutre, bloquez la tringlerie dans le connecteur avec la vis indiquée ci-dessus.

Inserire la barretta nel foro del nottolino. Con servo ed alettoni centrati stringere le viti dei nottolini per fissare i comandi.

□□ 9

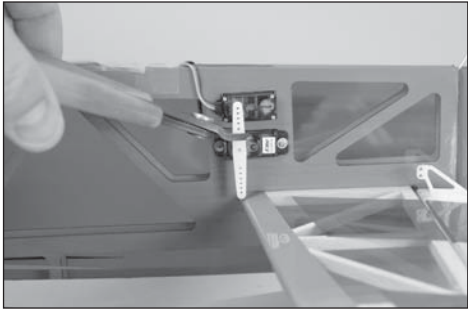

Place a long 3D servo arm on the elevator servo. The arm will be perpendicular to the servo center line when installed. Use side cutters to remove the arm facing toward the bottom of the fuselage.

Setzen Sie einen langen 3D Servoarm auf das Höhenruderservo. Der Arm sollte rechtwinklig zur Servomitte ausgerichtet sein. Schneiden Sie den Arm der nach unten zeigt mit dem Seitenschneider ab.

Placez un palonnier long de 3D sur le servo de profondeur. Le palonnier doit être à la perpendiculaire de la ligne centrale du servo. Utilisez une pince coupante pour couper le bras orienté vers le bas du fuselage.

Mettere una lunga squadretta per 3D sul servo dell'elevatore. La squadretta dovrà essere perpendicolare alla linea centrale del servo. Usare un tronchesino per eliminare il braccio rivolto verso la parte inferiore della fusoliera.

□□ 10

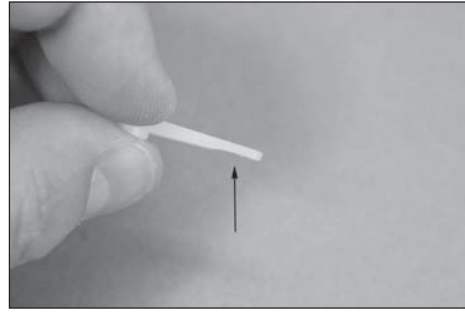

Use a hobby knife to remove the webbed bracing from the bottom of the servo arm near the outer hole so the pushrod connector can fit tightly against the arm. Attach the connector to the arm 3/4 inch (19mm) from the center of the arm.

Entfernen Sie mit einem Hobbymesser den Verstärkungsbund am Ende des Servohebels, so dass der Gestängeanschluss sauber am Servohebel anliegt. Schließen Sie den Gestängeanschluss 19mm von der Mitte des Arms an.

Utilisez un couteau de modélisme pour retirer la nervure de renfort située sous le bras au niveau des trous pour le connecteur de tringlerie. Installez le connecteur dans le trou situé à 19mm du centre du bras de servo.

Usare una lametta per togliere la parte inferiore della squadretta vicino al foro più esterno, così il nottolino può stare più vicino al braccio. Fissare il nottolino nel foro a 19mm del centro della squadretta.

□□ 11

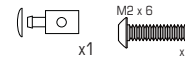
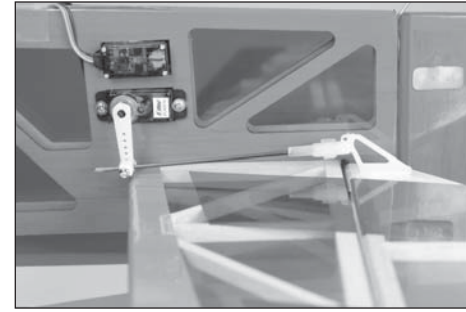

Attach the 2<sup>5</sup>/<sub>32</sub>-inch(55mm) pushrod to the inner hole of the elevator control horn. Slide the pushrod through the hole in the connector. With the servo and elevator centered, secure the pushrod in the connector using the screw listed.

Schließen Sie das 55mm lange Gestänge an das innere Loch des Höhenruderhorn an. Schieben Sie das Gestänge in den Anschluss und ziehen die Schraube bei zentriertem Servo und Ruder fest.

Connectez la tringlerie de 55mm au trou intérieur du guignol d'aileron. Glissez la tringlerie dans le trou du connecteur. Avec le servo et la gouverne de profondeur au neutre, bloquez la tringlerie dans le connecteur avec la vis indiquée ci-dessus.

Fissare la barretta da 55mm al foro più interno della squadretta dell'elevatore. Inserire la barretta nel foro del nottolino. Con servo ed elevatore centrati, stringere la vite di fissaggio.

□ 12

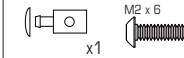
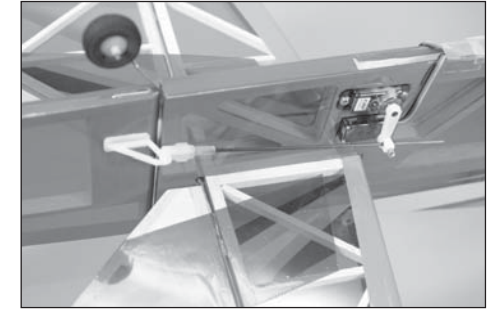

Repeat Steps 9 through 11 to install the rudder linkage.

Wiederholen Sie die Schritte 9 bis 11 um die Anlenkung des Seitenruders zu montieren.

Répétez les étapes de 9 à 11 pour installer la tringlerie de dérive.

Ripetere i passi da 9 a 11 per installare il comando del timone.

**MOTOR, SPEED CONTROL AND BATTERY INSTALLATION • EINBAU VON MOTOR UND FAHRTREGLER •  
INSTALLATION DU MOTEUR, DU CONTRÔLEUR ET DE LA BATTERIE • INSTALLAZIONE DI MOTORE, REGOLATORE E BATTERIA**

□ 1

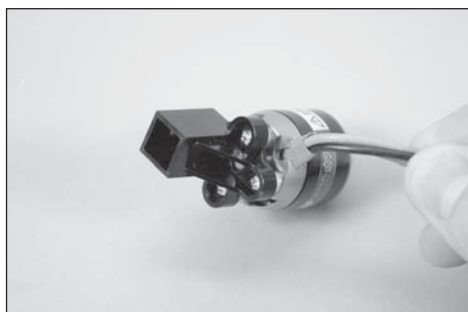

Mount the motor to the stick-type mount using the screws and spacers provided with the mount.

Montieren Sie den Motor auf den Träger mit den Schrauben und Distanzstücken aus dem Lieferumfang.

Installez le support sur l'arrière du moteur en utilisant les vis et les entretoises fournies avec le support.

Montare il motore sul suo supporto usando le viti e i distanziali forniti.

□ 2

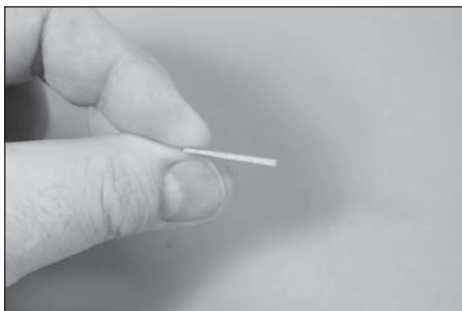

Use medium CA to glue the two motor offset shims to the left side of the motor stick. The wider end of the shims face toward the rear of the fuselage. The rear edge of the shims fit against the fuselage. This is necessary to provide the correct thrust angle for the motor. Make sure the thin end of the left shim and the thick end of the right shim are towards the front.

Kleben Sie mit mittleren Sekundenkleber die Distanzstückchen auf die linke Seite des Motorträgers. Das breitere Ende des Distanzstückes zeigt dabei zum Heck, das hintere Ende schließt mit dem Rumpf ab. Diese ist notwendig um den korrekten Zug und Sturz für den Motor einzustellen. Stellen Sie sicher, dass das dünne Ende des linken Distanzstückchen und das dicke Ende des rechten Distanzstückchen nach vorne zeigen.

Utilisez de la colle CA medium pour coller 2 cales du côté gauche du longeron de fixation du moteur. La partie la plus épaisse des cales doit être orientée vers l'arrière du fuselage. L'arrête arrière des cales se place en appui contre le fuselage. Ces cales sont nécessaires pour contrer l'effet de couple du moteur. Contrôlez que la partie fine de la cale de gauche et la partie épaisse de la cale droite sont dirigées vers l'avant.

Usare colla CA media per incollare due spessori sul lato sinistro del motore. Il lato più largo dello spessore deve essere rivolto verso la parte posteriore della fusoliera. La parte posteriore dello spessore deve stare contro la fusoliera. Questo è necessario per poter avere l'angolo di trazione del motore corretto. Verificare che la parte più sottile dello spessore sinistro e la parte più spessa dello spessore destro siano rivolte verso l'avanti.

□ 3



Use a pin vise and .050-inch (1mm) drill bit to drill a hole through the right side of the mount and into the motor stick near the rear of the mount.

Bohren Sie mit einen 1mm Handbohrer ein Loch in die rechte Seite des Trägers nah am hinteren Ende.

Utilisez un porte-foret et un foret de 1mm pour percer un trou dans le côté droit à proximité de l'arrière du support moteur.

Praticare un foro da 1mm attraverso il lato destro del supporto vicino alla sua parte posteriore.



□ 4

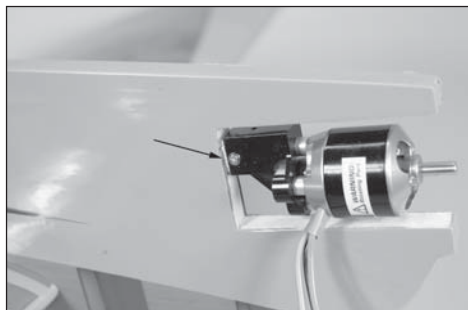

Use a #0 Phillips screwdriver to thread the screw through the mount and into the stick to secure the mount.

Schrauben Sie mit dem #0 Phillips Schraubendreher die Schraube in den Halter.

Utilisez un tournevis cruciforme #0 pour visser la vis au travers du support et du longeron pour fixer le moteur.

Usare un cacciavite con testa a croce #0 per avvitare la vite attraverso il supporto e lo stick, per fissarli.

□ 5

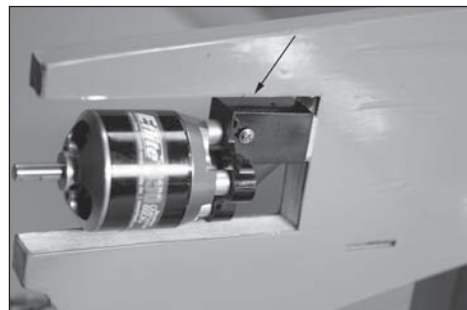

Repeat the previous steps to install a screw near the front of the mount on the left side of the fuselage.

Wiederholen Sie den Schritt um die Schraube auf der linken vorderen Seite einzudrehen.

Répétez les étapes précédentes pour installer une vis à proximité de l'avant du support du côté gauche du fuselage.

Ripetere i passaggi precedenti per installare una vite vicino alla parte anteriore del supporto, sul lato sinistro della fusoliera.

□ 6



Plug the motor into the speed control. Attach the speed control to the fuselage using hook and loop tape. Plug the speed control into the throttle port of your receiver. Secure the motor leads to prevent them from interfering with the operation of the motor.

Verbinden Sie den Motor mit dem Regler. Montieren Sie den Regler am Rumpf mit Klettband. Schließen Sie den Regler am Gasanschluß des Empfängers an. Sichern Sie die Motorkabel damit diese den Betrieb nicht beeinflussen können.

Connectez le moteur au contrôleur. Fixez le contrôleur au fuselage à l'aide de bande auto-agrippante. Reliez le contrôleur à la voie des gaz du récepteur. Sécurisez les câbles pour qu'ils n'interfèrent pas avec le fonctionnement du moteur.

Collegare il motore al regolatore di velocità. Fissare il regolatore alla fusoliera con adesivo a strappo. Collegare il regolatore alla porta del motore sul ricevitore. Fissare i cavetti del motore in modo che non interferiscano con le funzioni del motore.

□ 7

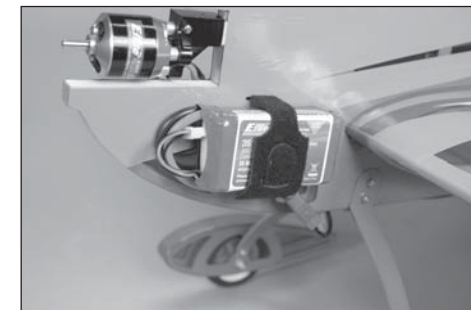

Secure the battery to the fuselage using the hook and loop strap. A piece of hook and loop tape between the battery and fuselage will keep the battery from sliding during flight. The location of the battery can be changed forward or back to achieve the correct center of gravity.

Befestigen Sie den Akku am Rumpf mit einer Klettschleife. Ein Stück Klettband zwischen Akku und Rumpf verhindert dass sich der Akku während des Fluges bewegt.

Fixez la batterie à l'aide d'une sangle auto-agrippante. Placez un morceau de bande auto-agrippante entre la batterie et le fuselage afin d'éviter le glissement de la batterie durant le vol. La batterie peut être avancée ou reculée afin d'obtenir le bon centrage du CG.

Fissare la batteria alla fusoliera con adesivo a strappo con cui si evita che la batteria possa spostarsi durante il volo. Si può spostare in avanti o indietro la batteria per trovare la posizione corretta del baricentro.

**CAUTION:** Never check the motor rotation on the bench with the propeller installed. The plane could move and cause serious injury. To avoid injury, always check the motor without the propeller.

**ACHTUNG:** Überprüfen Sie niemals die Drehrichtung des Motors mit montierten Propeller. Das Flugzeug könnte sich bewegen und ernsthafte Verletzungen verursachen. Um Verletzungen zu vermeiden überprüfen Sie die Drehrichtung immer ohne montierten Propeller.

**ATTENTION:** Ne jamais contrôler la rotation du moteur sur votre établi avec l'hélice installée. L'avion pourrait se déplacer et causer des blessures très graves. Afin d'éviter tout risque de blessure, contrôlez la rotation du moteur sans hélice installée.

**ATTENZIONE:** non provare la rotazione del motore sul banco con l'elica installata. L'aereo si potrebbe muovere e causare delle gravi ferite. Per stare in sicurezza bisogna sempre provare il motore senza l'elica.

## 8



Use the spinner adapter that fits your particular motor. Slide the adapter on the motor, then the spinner backplate. The propeller is secured using the nut and washer provided with the spinner. Use a box wrench to avoid damaging the nut.

Verwenden Sie einen Spinneradapter der zu ihrem gewählten Motor paßt. Schieben Sie den Adapter auf den Motor, dann die Rückplatte. Der Propeller wird mit der Mutter und Unterlegscheibe aus dem Lieferumfang des Spinners gesichert. Verwenden Sie einen Ringschlüssel um die Mutter nicht zu beschädigen.

Utilisez un adaptateur de cône qui correspond à votre moteur. Glissez l'adaptateur sur l'axe du moteur, puis la flasque du cône. L'hélice est maintenue par l'écrou et la rondelle fournis avec le cône. Utilisez une clé fermée pour serrer l'écrou sans l'endommager.

Usare un adattatore per l'ogiva che sia adeguato al motore. Inserire l'adattatore sul motore e poi la rondella posteriore dell'ogiva. L'elica si fissa con il dado e la rondella forniti con l'ogiva. Usare una chiave poligonale per evitare di danneggiare il dado.

## Important Information About Your Propeller

→ Always ensure the propeller is balanced before installing it onto the shaft. An unbalanced propeller may cause poor flight characteristics.

### Wichtige Information über ihren Propeller

→ Stellen Sie immer sicher das der Propeller gewuchtet ist bevor Sie ihn montieren. Ein ungewuchteter Propeller kann zu schlechten Flugeigenschaften führen.

### Information importante concernant votre hélice.

→ Toujours contrôler que votre hélice est correctement équilibrée avant de l'installer sur l'axe. Une hélice déséquilibrée affectera les qualités de vol.

### Informazioni importanti riguardo all'elica

→ Accertarsi sempre che l'elica sia bilanciata prima di installarla sul motore. Un'elica sbilanciata peggiora le qualità di volo.

→ If it is necessary to enlarge the hole in the propeller, make sure to check the balance of the propeller afterwards.

→ Vergrößern Sie falls notwendig die Bohrung des Propellers und prüfen danach erneut ob der Propeller noch gewuchtet ist.

→ S'il est nécessaire d'augmenter le diamètre de l'alésage de l'hélice, veuillez reconstrôler l'équilibrage après.

→ Se fosse necessario allargare il foro dell'elica, bisogna poi controllare il bilanciamento.

## 9



Secure the spinner cone using the screw provided with the spinner. Make sure the spinner is positioned so it does not come in contact with the propeller.

Schrauben Sie den Spinner mit der mitgelieferten Schraube auf. Achten Sie bitte darauf dass der Spinner so positioniert ist, dass er die Propellerblätter nicht berührt.

Fixez le cône en utilisant la vis fournie. Contrôlez que le cône est correctement positionné et qu'il n'entre pas en contact avec l'hélice.

Fissare il cono dell'ogiva usando la vite fornita insieme. Verificare che l'ogiva sia posizionata in modo da non toccare l'elica.

**DECAL INSTALLATION•  
ANBRINGEN DER DEKORBÖGEN•  
POSE DES AUTOCOLLANTS•  
INSTALLAZIONE DEGLI ADESIVI**

Apply the decals to your model using the photos located in this section of the manual and the box art from your model. Use a spray bottle and a drop of dish washing liquid or glass cleaner sprayed in the location of the decal to allow repositioning of the decal. Use a paper towel as a squeegee to remove excess water from under the decal. Allow the model to rest overnight so the remaining water can evaporate.

Bringen Sie die Dekorbögen so an wie in diesem Abschnitt und auf der Verpackung abgebildet. Verwenden Sie dazu eine Sprühflasche mit Wasser und einem Tropfen Geschirrspülmittel um die Aufkleber falls notwendig zu positionieren. Wischen Sie überschüssiges Wasser mit einem Handtuch unter dem Aufkleber weg und lassen das Modell über Nacht trocknen.

Appliquez les autocollants sur votre modèle en vous basant sur les illustrations de cette section. Utilisez un pulvérisateur d'eau avec une goutte de liquide vaisselle ou du produit de nettoyage vitres à l'emplacement de l'autocollant pour pouvoir le repositionner. Utilisez du papier absorbant pour essuyer l'excès d'eau sous l'autocollant. Laissez le modèle sécher durant une nuit.

Applicare gli adesivi seguendo le immagini di questo manuale e della scatola. Usare una bottiglia con spray e una goccia di detersivo per i piatti o di pulitore per vetri da spruzzare nella posizione in cui andranno gli adesivi per poterli riposizionare. Usare un fazzoletto di carta per rimuovere l'acqua in eccesso da sotto gli adesivi. Lasciare il modello a riposo per tutta la notte così che l'acqua restante possa evaporare completamente.

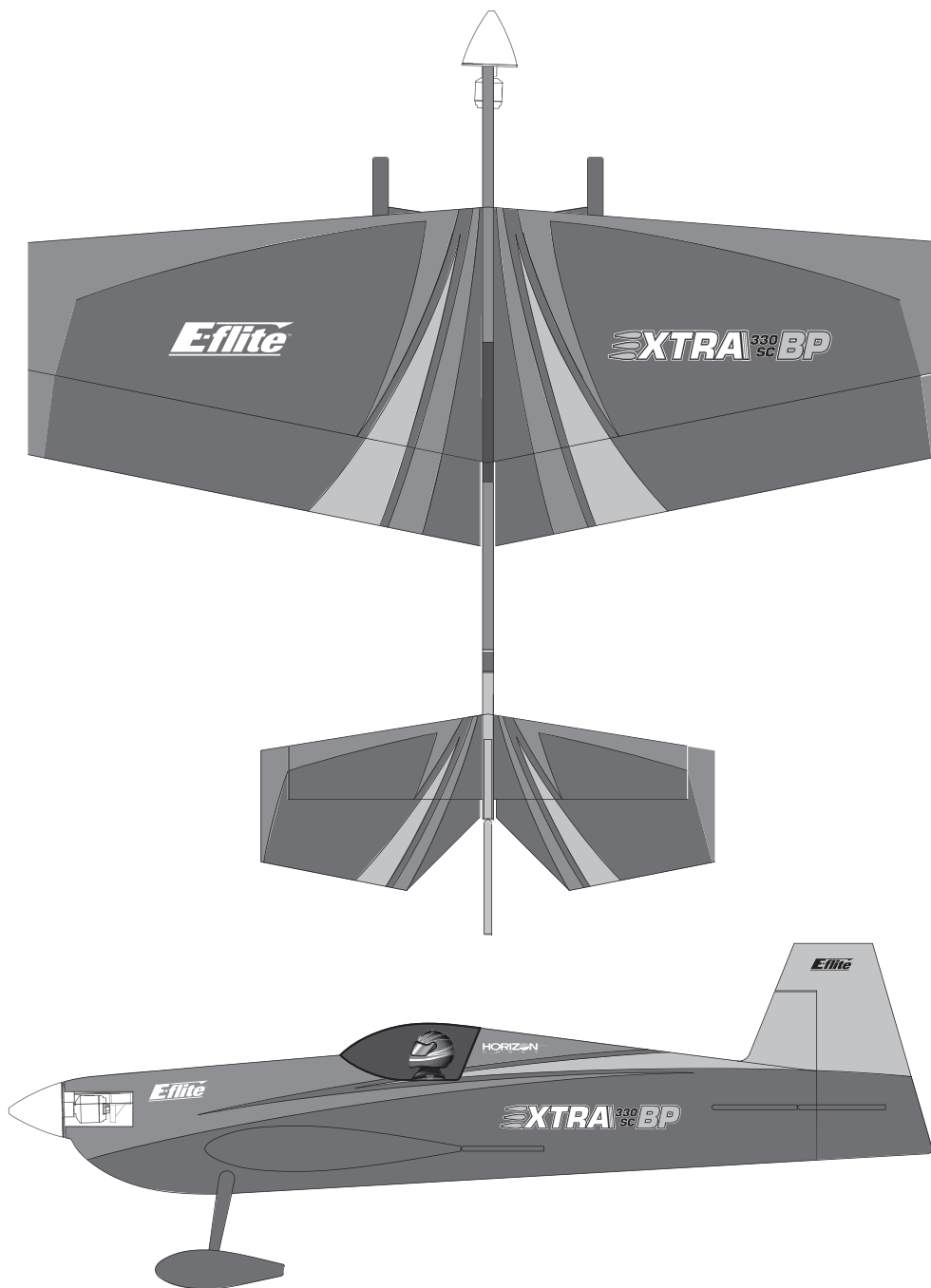

## CENTER OF GRAVITY

An important part of preparing the aircraft for flight is properly balancing the model.

1. Your model should be flight-ready with the battery secured to the fuselage before balancing.
2. The recommended Center of Gravity (CG) location for your model is  $3\frac{3}{4}$ – $4\frac{1}{8}$  inches (102–105mm) back from the leading edge of the wing against the fuselage as shown. Mark the location of the CG on the top of the wing.
3. When balancing your model, make sure it is assembled and ready for flight. Support the plane upright at the marks made on the wing with your fingers or a commercially available balancing stand. This is the correct balance point for your model.

## DER SCHWERPUNKT

Ein sehr wichtiger Teil in der Flugvorbereitung ist es das Flugzeug richtig auszubalancieren.

1. Das Modell sollte vor dem Einstellen des Schwerpunktes flugfertig mit montiertem Akku ausgerüstet sein.
2. Der empfohlene Schwerpunkt (CG) des Modells befindet sich 102–105mm von der vorderen Tragflächenkante nach hinten gemessen wie abgebildet. Markieren Sie die Position auf der Unterseite der Tragfläche.
3. Das Modell muß bei dem Ausbalancieren flugfertig ausgerüstet sein. Halten Sie das Modell aufrecht auf ihren Fingerspitzen auf dem markierten Schwerpunkt oder nutzen Sie dazu eine geeignete Schwerpunktwaage.

## CENTRE DE GRAVITÉ

Une des étapes importantes de la préparation d'un modèle est son équilibrage.

1. Votre modèle doit être en état de vol avec la batterie installée pour effectuer le centrage du centre de gravité.
2. La position recommandée du Centre de Gravité (CG) pour votre modèle se situe, comme illustré, entre 102–105mm en arrière du bord d'attaque de l'aile. Marquez la position du CG sur le dessous de l'aile.
3. Quand vous équilibrez votre modèle soyez sûr qu'il est correctement assemblé et en ordre de vol. Soulevez l'avion au niveau des marques à l'aide de vos doigts ou d'un équilibreur vendu dans le commerce. C'est le point d'équilibre correct pour votre modèle.

## CENTRO DI GRAVITA' (BARICENTRO)

Un punto importante per preparare l'aereo al volo è quello di fare un centraggio corretto.

1. Il vostro modello dovrebbe essere pronto al volo con la batteria fissata alla fusoliera prima del bilanciamento.
2. La posizione del baricentro consigliata si trova a 102–105mm dietro al bordo di entrata dell'ala nel punto in cui si unisce alla fusoliera. Segnare la posizione del CG nella parte superiore dell'ala.
3. Quando si fa il bilanciamento bisogna essere certi che il modello sia completamente montato e pronto al volo. Tenere sospeso l'aereo appoggiando le dita o un attrezzo per il bilanciamento in corrispondenza del punto segnato prima. Questo è il punto giusto per bilanciare questo modello.

**CAUTION:** You must adjust your aircraft's center of gravity and balance your model properly before attempting flights.

**ACHTUNG:** Der Schwerpunkt muß vor dem Erstflug korrekt ausbalanciert sein.

**ATTENTION:** le centre de gravité de votre modèle doit être parfaitement ajusté avant de tenter un vol.

**ATTENZIONE:** prima di andare in volo è necessario regolare accuratamente la posizione del Baricentro (CG).

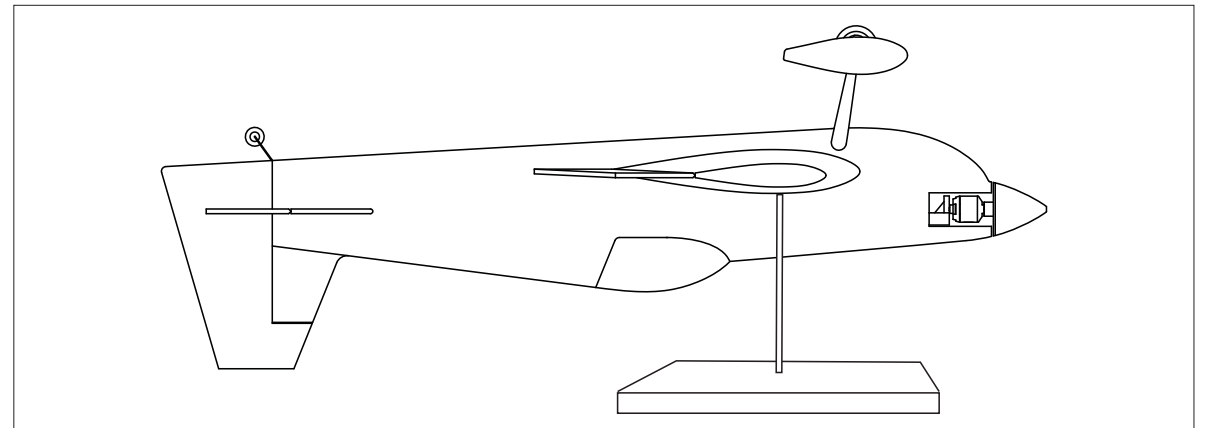
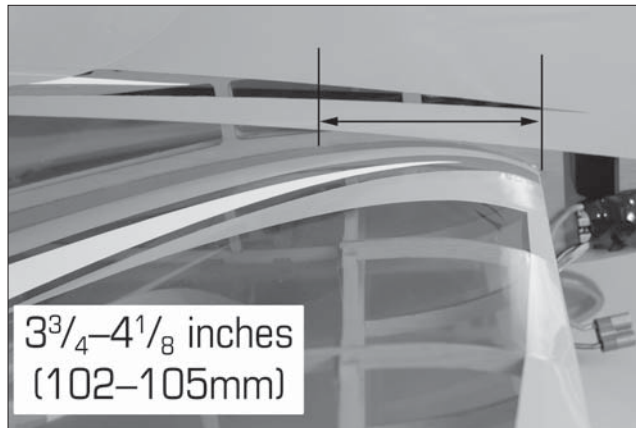

## CONTROL THROWS

1. Turn on the transmitter and receiver of your model. Check the movement of the rudder using the transmitter. When the stick is moved to the right, the rudder should also move right. Reverse the direction of the servo at the transmitter if necessary.
2. Check the movement of the elevator with the radio system. Moving the elevator stick toward the bottom of the transmitter will make the airplane elevator move up.
3. Check the movement of the ailerons with the radio system. Moving the aileron stick to the right will make the right aileron move up and the left aileron move down.
4. Use a ruler to adjust the throw of the elevator, ailerons and rudder.

### **Aileron (high rate) (50% Exponential):**

Up:  $2\frac{3}{8}$ -inches (60mm)  
Down:  $2\frac{3}{8}$ -inches (60mm)

### **Elevator (high rate) (55% Exponential):**

Up:  $3\frac{1}{2}$  inch (90mm)  
Down:  $3\frac{1}{2}$  inch (90mm)

### **Rudder (high rate) (50% Exponential):**

Right:  $3\frac{1}{2}$  inch (90mm)  
Left:  $3\frac{1}{2}$  inch (90mm)

### **Aileron (low rate) (25% Exponential)**

Up: 1 inch (25mm)  
Down: 1 inch (25mm)

### **Elevator (low rate) (35% Exponential)**

Up:  $1\frac{3}{16}$  inch (30mm)  
Down:  $1\frac{3}{16}$  inch (30mm)

### **Rudder (low rate) (20% Exponential)**

Right:  $1\frac{3}{8}$ -inches (35mm)  
Left:  $1\frac{3}{8}$ -inches (35mm)

These are general guidelines measured from our own flight tests. You can experiment with higher rates to match your preferred style of flying.

Travel Adjust and Sub-Trims are not listed and should be adjusted according to each individual model and preference. Always install the control horns 90 degrees to the servo center line. Use sub-trim as a last resort to center the servos.

We highly recommend re-binding the radio system once all of the control throws are set. This will keep the servos from moving to their endpoints until the transmitter and receiver connect.

## RUDERAUSSCHLÄGE

1. Schalten Sie den Sender und Empfänger ihres Modells ein. Prüfen Sie die Seitenruderausschläge mit dem Sender. Bewegen Sie den Seitenruderstick nach rechts, sollte sich das Ruder auch nach rechts bewegen. Reversieren Sie falls notwendig die Funktion am Sender.
2. Prüfen Sie die Höhenruderfunktion am Sender. Ziehen Sie den Höhenruderknüppel nach hinten, sollte sich das Ruder nach oben bewegen.
3. Prüfen Sie die Querruderfunktion mit dem Sender. Bewegen Sie den Querruderstick nach rechts, bewegt sich das rechte Querruder nach oben und das linke Querruder nach unten.
4. Messen Sie mit einem Lineal den Ausschlag von Höhen- Quer- und Seitenruder.

### **Querruder (Große Ruderausschläge) (50% Exponential):**

Rauf: 60mm  
Runter: 60mm

### **Höhenruder (Große Ruderausschläge) (55% Exponential):**

Rauf: 90mm  
Runter: 90mm

### **Seitenruder (Große Ruderausschläge) (50% Exponential):**

Rechts: 90mm  
Links: 90mm

### **Querruder (Kleine Ruderausschläge) (25% Exponential)**

Rauf: 25mm  
Runter: 25mm

### **Höhenruder (Kleine Ruderausschläge) (35% Exponential)**

Rauf: 30mm  
Runter: 30mm

### **Seitenruder (Kleine Ruderausschläge) (20% Exponential)**

Rechts: 35mm  
Links: 35mm

Die hier genannten Ruderausschläge sind generelle Richtwerte die wir in unseren Testflügen erfliegen haben. Sie können mit größeren Ausschlägen experimentieren wenn diese mehr zu ihrem Flugstil passen.

Travel Adjust und Sub-Trim Werte sind hier nicht gelistet und sollten individuell nach Modell und Vorliebe eingestellt werden. Montieren Sie die Servohörner immer 90° zur Servomitte. Nutzen Sie die Subtrimmfunktion als letzte Möglichkeit die Servos zu zentrieren.

Wir empfehlen dringend nach Einstellung aller Ruderausschläge das System neu zu binden. Das hält die Servos davon ab in die Endausschläge zu laufen, solange der Sender und Empfänger noch nicht verbunden sind.

## DÉBATTEMENTS

1. Mettez l'émetteur et le récepteur sous tension. Contrôlez les mouvements de la dérive en utilisant votre émetteur. Quand le manche est vers la droite, la dérive doit s'orienter vers la droite. Inversez la direction du servo à l'émetteur si nécessaire.

2. Contrôlez les mouvements de la profondeur en utilisant votre émetteur. Déplacez le manche vers le bas, la profondeur doit s'orienter vers le haut.

3. Contrôlez les mouvements des ailerons en utilisant votre émetteur. Déplacez le manche vers la droite, l'aileron droit doit s'orienter vers le haut et l'aileron gauche doit s'orienter vers le bas.

4. Utilisez un réglet pour mesurer les débattements de la dérive, de la profondeur et des ailerons.

### **Ailerons (Grands débattements) (50% Exponentiels):**

Haut : 60mm  
Bas : 1 60mm

### **Ailerons (Petits débattements) (25% Exponentiels)**

Haut : 25mm  
Bas : 25mm

### **Profondeur (Grands débattements) (55% Exponentiels):**

Haut : 90mm  
Bas : 90mm

### **Profondeur (Petits débattements) (35% Exponentiels)**

Haut : 30mm  
Bas : 30mm

### **Dérive (Grands débattements) (50% Exponentiels):**

Droite: 90mm  
Gauche: 90mm

### **Dérive (Petits débattements) (20% Exponentiels)**

Droite: 35mm  
Gauche: 35mm

Il s'agit de mesures générales que nous avons obtenues en effectuant des essais en vol. Vous pouvez essayer des débattements plus importants qui correspondent à votre style de pilotage.

Les courses et les sub trims ne sont pas indiqués car ils doivent être réglés suivant la convenance de chaque pilote. Installez toujours les bras de servos à la perpendiculaire des servos. Utilisez les sub trim en dernier recours pour régler le neutre des servos.

Nous vous recommandons de ré-affecter votre radio quand tous les réglages de débattements sont effectués. Cela empêchera les servos d'aller en butée lors de la connexion de l'émetteur et du récepteur.

## CORSE DEI COMANDI

1. Accendere trasmettitore e ricevitore del modello. Controllare i movimenti del timone agendo sul trasmettitore. Quando lo stick va a destra, anche il timone deve andare a destra. Se questo non avvenisse bisogna invertire il verso del servo dal trasmettitore.

2. Sempre con il radiocomando controllare il movimento dell'elevatore. Muovendo il suo stick verso il basso del trasmettitore, l'elevatore si deve muovere verso l'alto.

3. Provare ora il movimento degli alettone spostando il relativo stick sul radiocomando verso destra: l'alettone destro deve andare verso l'alto e quello sinistro verso il basso.

4. Servirsi di un righello per verificare e regolare le corse di elevatore, alettone e timone.

### **Alettone: (Tasso Elevato) (50% Esponenziale):**

su: 60mm  
giù: 60mm

### **Alettone (Tasso Basso) (25% Esponenziale)**

su: 25mm  
giù: 25mm

### **Elevatore (Tasso Elevato) (55% Esponenziale):**

su: 90mm  
giù: 90mm

### **Elevatore (Tasso Basso) (35% Esponenziale)**

su: 30mm  
giù: 30mm

### **Timone (Tasso Elevato) (50% Esponenziale):**

destra: 90mm  
sinistra: 90mm

### **Timone (Tasso Basso) (20% Esponenziale)**

destra: 35mm  
sinistra: 35mm

Queste misure sono indicazioni generali misurate nelle nostre prove in volo. Si possono variare leggermente per adattarle al proprio stile di volo.

La regolazione delle corse e dei sub-trim non sono menzionati perché ognuno se li regola in base alle proprie preferenze. Montare sempre le squadrette a 90° rispetto alla linea centrale del servo. I sub-trim si usano per centrare i servi ma soltanto come ultima risorsa.

Si raccomanda vivamente di rifare il "binding" del radiocomando dopo che si sono fatte tutte le regolazioni. Questo evita che i servi si possano muovere a fine corsa prima che trasmettitore e ricevitore siano connessi.

## PREFLIGHT CHECKLIST

- Charge the transmitter, receiver and motor battery for your airplane. Use the recommended charger supplied with your radio system. Follow the instructions provided with the radio. Charge the radio system the night before each flying session. Charge the transmitter and receiver batteries using only included or manufacturer-recommended chargers. Follow all manufacturer's instructions for your electronic components.
- Check the radio installation and make sure all control surfaces (aileron, elevator, rudder and throttle) move correctly (i.e., the correct direction and with the recommended throws).
- Check all the hardware (control horns, servo horns, and clevises) to make sure they are secure and in good condition.
- Prior to each flying session (and especially with a new model), perform a range check of your radio system. See your radio manual for the recommended range and instructions for your particular radio system.
- Run the motor. With the model securely anchored, repeat the range check procedure. The range should not be significantly affected. If it is, do not attempt to fly! Remove the radio equipment and have it inspected by the manufacturer.

## VORFLUGKONTROLLE

- Laden Sie den Sender-, Empfänger- und Zündakku für Ihr Flugzeug. Verwenden Sie für die RC Anlage bitte das empfohlene Ladegerät. Folgen Sie zum Laden des Senders den Anweisungen aus der Bedienungsanleitung. Laden Sie den Sender den Abend vor dem Flug. Nutzen Sie zum Laden von Sender- und Empfängerakku nur im Lieferumfang befindliche oder empfohlene Ladegeräte. Folgen Sie allen Herstelleranweisungen der elektrischen Komponenten.
- Prüfen Sie den RC Einbau und stellen sicher dass alle Ruderfunktionen (Quer-, Höhen-, Seitenruder) und Gas sich in die richtige Richtung mit den empfohlenen Ausschlägen bewegen.
- Überprüfen Sie alle Teile der Anlenkungen (Ruderhörner, Servohebel und Gabelköpfe) und stellen sicher dass diese gut befestigt und in einwandfreiem Zustand sind.
- Vor jeder Flugsession (und insbesondere mit einem neuem Modell) führen Sie einen Reichweitentest mit dem RC System durch. Sehen Sie für die Durchführung und Reichweite in der Bedienungsanleitung ihrer Fernsteuerung nach.
- Lassen Sie den Motor laufen. Wiederholen Sie mit laufendem Motor den Reichweitencheck. Die Reichweite sollte nicht signifikant beeinflusst werden.
- Ist dieses der Fall fliegen Sie nicht. Bauen Sie die RC Komponenten aus und lassen diese vom Hersteller überprüfen.

## CHECKLIST D'AVANT VOL

- Chargez la batterie de votre émetteur, de réception et d'allumage. Utilisez le chargeur fourni avec votre radio. Suivez les instructions fournies avec votre radio. Chargez votre radio la nuit qui précède la session de vol. Chargez la batterie de l'émetteur et du récepteur uniquement à l'aide du chargeur fourni ou recommandé par le fabricant de votre radio. Suivez toutes les instructions des fabricants de vos composants électroniques.
- Contrôlez votre installation radio et que toutes les gouvernes (ailerons, avec, profondeur, dérive et gaz) fonctionnent dans la bonne direction et avec les bons débattements.
- Contrôlez tous les accessoires (guignols, palonniers et chapes) pour être sûr qu'ils sont en bon état.
- Avant chaque session de vol (et surtout avec un nouveau modèle), effectuez un test de portée radio. Consultez le manuel de votre radio pour les instructions pour effectuer un test de portée.
- Faites tourner le moteur avec le modèle attaché au sol et répétez un essai de portée radio. La portée ne doit pas être affectée de manière significative. Si c'est le cas, ne tentez pas de voler. Retirez l'équipement radio et renvoyez-le chez le fabricant pour une inspection.

## LISTA DEI CONTROLLI PRIMA DEL VOLO

- Caricare le batterie di trasmettitore, ricevitore e accensione motore usando i caricabatterie consigliati o forniti con il radiocomando e seguendo le istruzioni. Caricare il radiocomando la notte prima di ogni sessione di volo. Seguire le istruzioni e le raccomandazioni fornite insieme alle apparecchiature elettroniche.
- Controllare l'installazione radio accertandosi che tutte le superfici di controllo (alettoni, elevatore, timone e motore) si muovano nel verso corretto e con la giusta corsa.
- Controllare tutte le squadrette di controllo, squadrette dei servi e forcelle, per accertarsi che siano ben fissate e in buone condizioni.
- Prima di ogni sessione di volo e specialmente con un modello nuovo, eseguire una prova di portata del radiocomando. Per ulteriori spiegazioni si veda il manuale del radiocomando.
- Avviare il motore e, con il modello assicurato saldamente al suolo, ripetere la prova di portata del radiocomando che non dovrebbe sostanzialmente differire da quella precedente. Se così non fosse evitare di andare in volo! Fare le opportune verifiche sull'impianto radio ed eventualmente inviare il tutto al servizio assistenza.

## DAILY FLIGHT CHECKS

- Check the battery voltage of the transmitter battery. Do not fly below the manufacturer's recommended voltage. To do so can crash your aircraft.

When you check these batteries, ensure you have the polarities correct on your expanded scale voltmeter.

- Check all hardware (linkages, screws, nuts, and bolts) prior to each day's flight. Ensure that binding does not occur and that all parts are properly secured.
- Ensure all surfaces are moving in the proper manner.
- Perform a ground range check before each day's flying session.
- Prior to starting your aircraft, turn off your transmitter, then turn it back on. Do this each time you start your aircraft. If any critical switches are on without your knowledge, the transmitter alarm will sound a warning.
- Check that all trim levers are in the proper location.
- All servo pigtailed and switch harness plugs should be secured in the receiver. Make sure the switch harness moves freely in both directions.

## TÄGLICHER FLUG CHECK

- Überprüfen Sie die Spannung des Senderakkus. Fliegen Sie nicht wenn die Spannung unterhalb der vom Hersteller empfohlenen Spannung liegt, da dieses zu einem Absturz führen könnte.

Achten Sie bei dem Test darauf, dass die Polarität auf dem Voltmeter richtig angezeigt wird.

- Überprüfen Sie alle montierten Teile (Verbindungen, Schrauben, Muttern und Bolzen vor jedem Flug. Stellen Sie sicher, dass nichts blockiert und alle Teile vernünftig gesichert sind.
- Stellen Sie sicher, dass sich alle Ruder in die richtige Richtung bewegen.
- Führen Sie einen Reichweitentest vor jeder Flugsession durch.
- Schalten Sie dem Starten des Modells den Sender Aus und wieder Ein. Machen Sie das vor jedem Starten. Sollten sich kritische Schalter auf EIN Position ohne ihr Wissen befinden wird der Sender Alarm geben.
- Prüfen Sie ob alle Trimmschieber in der richtigen Position sind.
- Alle Servokabel und Schalter sollten im Empfänger gesichert sein. Stellen Sie sicher dass der Ein/Aus Schalter sich ungehindert in beide Richtungen bewegen kann.

## CONTRÔLES SYSTÉMATIQUES

- Contrôlez la tension de la batterie de l'émetteur. Ne volez jamais en dessous de la tension minimale recommandée par le fabricant. Le non-respect de cette consigne pourrait entraîner un crash.

Quand vous contrôlez les batteries, soyez certain de respecter les polarités avec votre voltmètre.

- Contrôlez tous les accessoires (guignols, palonniers et chapes) pour être sûr qu'ils sont en bon état.
- Vérifiez que toutes les gouvernes fonctionnent de manière correcte.
- Effectuez un test de portée avant chaque journée de vol.
- Avant de démarrer votre avion, mettez votre émetteur hors tension, puis remettez-le sous tension. Faites cela avant chaque démarrage. Si des interrupteurs ne sont pas dans des positions correctes, l'alarme de l'émetteur vous avertira.
- Contrôlez que tous les leviers de trims sont correctement placés.
- Tous les câbles de servos et câbles d'interrupteur sortants du récepteur doivent être maintenus en place. Contrôlez que l'interrupteur se déplace librement dans les deux directions.

## CONTROLLI DI VOLO GIORNALIERI

- Controllare la tensione della batteria del trasmettitore. Non volare se la tensione è inferiore a quella indicata dal costruttore; in caso contrario si potrebbe avere un incidente distruttivo.

Quando si prova questa batteria, accertarsi di avere la giusta polarità sul voltmetro a scala espansa.

- Controllare tutti i rinvii, le viti, i dadi e i bulloni prima di ogni giornata di volo. Verificare che non ci siano impedimenti nelle corse dei comandi e che tutte le parti siano fissate bene.
- Verificare che le superfici mobili si muovano nel verso giusto.
- Eseguire una prova di portata a terra prima di una sessione di volo giornaliera.
- Prima di avviare l'aereo, spegnere e riaccendere il trasmettitore. Facendo questo tutte le volte, ci si accorge se vi è qualche interruttore critico inserito inavvertitamente perché, in questo caso, si attiva un allarme.
- Verificare che tutti i trim siano nella giusta posizione.
- Tutti i connettori dei servi e della batteria devono essere ben inseriti nelle prese del ricevitore. Verificare che l'interruttore di accensione dell'impianto ricevente si possa muovere liberamente in entrambe le direzioni.



## LIMITED WARRANTY

### What this Warranty Covers

Horizon Hobby, Inc. ("Horizon") warrants to the original purchaser that the product purchased (the "Product") will be free from defects in materials and workmanship at the date of purchase.

### What is Not Covered

This warranty is not transferable and does not cover (i) cosmetic damage, (ii) damage due to acts of God, accident, misuse, abuse, negligence, commercial use, or due to improper use, installation, operation or maintenance, (iii) modification of or to any part of the Product, (iv) attempted service by anyone other than a Horizon Hobby authorized service center, (v) Product not purchased from an authorized Horizon dealer, or (vi) Product not compliant with applicable technical regulations.

OTHER THAN THE EXPRESS WARRANTY ABOVE, HORIZON MAKES NO OTHER WARRANTY OR REPRESENTATION, AND HEREBY DISCLAIMS ANY AND ALL IMPLIED WARRANTIES, INCLUDING, WITHOUT LIMITATION, THE IMPLIED WARRANTIES OF NON-INFRINGEMENT, MERCHANTABILITY AND FITNESS FOR A PARTICULAR PURPOSE. THE PURCHASER ACKNOWLEDGES THAT THEY ALONE HAVE DETERMINED THAT THE PRODUCT WILL SUITABLY MEET THE REQUIREMENTS OF THE PURCHASER'S INTENDED USE.

### Purchaser's Remedy

Horizon's sole obligation and purchaser's sole and exclusive remedy shall be that Horizon will, at its option, either (i) service, or (ii) replace, any Product determined by Horizon to be defective. Horizon reserves the right to inspect any and all Product(s) involved in a warranty claim. Service or replacement decisions are at the sole discretion of Horizon. Proof of purchase is required for all warranty claims. SERVICE OR REPLACEMENT AS PROVIDED UNDER THIS WARRANTY IS THE PURCHASER'S SOLE AND EXCLUSIVE REMEDY.

### Limitation of Liability

HORIZON SHALL NOT BE LIABLE FOR SPECIAL, INDIRECT, INCIDENTAL OR CONSEQUENTIAL DAMAGES, LOSS OF PROFITS OR PRODUCTION OR COMMERCIAL LOSS IN ANY WAY, REGARDLESS OF WHETHER SUCH CLAIM IS BASED IN CONTRACT, WARRANTY, TORT, NEGLIGENCE, STRICT LIABILITY OR ANY OTHER THEORY OF LIABILITY, EVEN IF HORIZON HAS BEEN ADVISED OF THE POSSIBILITY OF SUCH DAMAGES. Further, in no event shall the liability of Horizon exceed the individual price of the Product on which liability is asserted. As Horizon has no control over use, setup, final assembly, modification or misuse, no liability shall be assumed nor accepted for any resulting damage or injury. By the act of use, setup or assembly, the user accepts all resulting liability. If you as the purchaser or user are not prepared to accept the liability associated with the use of the Product, purchaser is advised to return the Product immediately in new and unused condition to the place of purchase.

### Law

These terms are governed by Illinois law (without regard to conflict of law principals). This warranty gives you specific legal rights, and you may also have other rights which vary from state to state. Horizon reserves the right to change or modify this warranty at any time without notice.

## WARRANTY SERVICES

### Questions, Assistance, and Services

Your local hobby store and/or place of purchase cannot provide warranty support or service. Once assembly, setup or use of the Product has been started, you must contact your local distributor or Horizon directly. This will enable Horizon to better answer your questions and service you in the event that you may need any assistance. For questions or assistance, please visit our website at [www.horizonhobby.com](http://www.horizonhobby.com), submit a Product Support Inquiry, or call the toll free telephone number referenced in the Warranty and Service Contact Information section to speak with a Product Support representative.

### Inspection or Services

If this Product needs to be inspected or serviced and is compliant in the country you live and use the Product in, please use the Horizon Online Service Request submission process found on our website or call Horizon to obtain a Return Merchandise Authorization (RMA) number. Pack the Product securely using a shipping carton. Please note that original boxes may be included, but are not designed to withstand the rigors of shipping without additional protection. Ship via a carrier that provides tracking and insurance for lost or damaged parcels, as Horizon is not responsible for merchandise until it arrives and is accepted at our facility. An Online Service Request is available at [http://www.horizonhobby.com/content/\\_service-center\\_render-service-center](http://www.horizonhobby.com/content/_service-center_render-service-center). If you do not have internet access, please contact Horizon Product Support to obtain a RMA number along with instructions for submitting your product for service. When calling Horizon, you will be asked to provide your complete name, street address, email address and phone number where you can be reached during business hours. When sending product into Horizon, please include your RMA number, a list of the included items, and a brief summary of the problem. A copy of your original sales receipt must be included for warranty consideration. Be sure your name, address, and RMA number are clearly written on the outside of the shipping carton.

**NOTICE: Do not ship LiPo batteries to Horizon. If you have any issue with a LiPo battery, please contact the appropriate Horizon Product Support office.**

### Warranty Requirements

**For Warranty consideration, you must include your original sales receipt verifying the proof-of-purchase date.** Provided warranty conditions have been met, your Product will be serviced or replaced free of charge. Service or replacement decisions are at the sole discretion of Horizon.

### Non-Warranty Service

**Should your service not be covered by warranty, service will be completed and payment will be required without notification or estimate of the expense unless the expense exceeds 50% of the retail purchase cost.** By submitting the item for service you are agreeing to payment of the service without notification. Service estimates are available upon request. You must include this request with your item submitted for service. Non-warranty service estimates will be billed a minimum of ½ hour of labor. In addition you will be billed for return freight. Horizon accepts money orders and cashier's checks, as well as Visa, MasterCard, American Express, and Discover cards. By submitting any item to Horizon for service, you are agreeing to Horizon's Terms and Conditions found on our website [http://www.horizonhobby.com/content/\\_service-center\\_render-service-center](http://www.horizonhobby.com/content/_service-center_render-service-center).

**ATTENTION: Horizon service is limited to Product compliant in the country of use and ownership. If received, a non-compliant Product will not be serviced. Further, the sender will be responsible for arranging return shipment of the un-serviced Product, through a carrier of the sender's choice and at the sender's expense. Horizon will hold non-compliant Product for a period of 60 days from notification, after which it will be discarded.**

## GARANTIE UND SERVICE INFORMATIONEN

### Warnung

Ein ferngesteuertes Modell ist kein Spielzeug. Es kann, wenn es falsch eingesetzt wird, zu erheblichen Verletzungen bei Lebewesen und Beschädigungen an Sachgütern führen. Betreiben Sie Ihr RC-Modell nur auf freien Plätzen und beachten Sie alle Hinweise der Bedienungsanleitung des Modells wie auch der Fernsteuerung.

### Garantiezeitraum

Exklusive Garantie → Horizon Hobby Inc (Horizon) garantiert, dass das gekaufte Produkt frei von Material- und Montagefehlern ist. Der Garantiezeitraum entspricht den gesetzlichen Bestimmungen des Landes, in dem das Produkt erworben wurde. In Deutschland beträgt der Garantiezeitraum 6 Monate und der Gewährleistungszeitraum 18 Monate nach dem Garantiezeitraum.

### Einschränkungen der Garantie

(a) Die Garantie wird nur dem Erstkäufer (Käufer) gewährt und kann nicht übertragen werden. Der Anspruch des Käufers besteht in der Reparatur oder dem Tausch im Rahmen dieser Garantie. Die Garantie erstreckt sich ausschließlich auf Produkte, die bei einem autorisierten Horizon Händler erworben wurden. Verkäufe an Dritte werden von dieser Garantie nicht gedeckt. Garantieansprüche werden nur angenommen, wenn ein gültiger Kaufnachweis erbracht wird. Horizon behält sich das Recht vor, diese Garantiebestimmungen ohne Ankündigung zu ändern oder modifizieren und widerruft dann bestehende Garantiebestimmungen.

(b) Horizon übernimmt keine Garantie für die Verkaufbarkeit des Produktes, die Fähigkeiten und die Fitness des Verbrauchers für einen bestimmten Einsatzzweck des Produktes. Der Käufer allein ist dafür verantwortlich, zu prüfen, ob das Produkt seinen Fähigkeiten und dem vorgesehenen Einsatzzweck entspricht.

(c) Ansprüche des Käufers → Es liegt ausschließlich im Ermessen von Horizon, ob das Produkt, bei dem ein Garantiefall festgestellt wurde, repariert oder ausgetauscht wird. Dies sind die exklusiven Ansprüche des Käufers, wenn ein Defekt festgestellt wird.

Horizon behält sich vor, alle eingesetzten Komponenten zu prüfen, die in den Garantiefall einbezogen werden können. Die Entscheidung zur Reparatur oder zum Austausch liegt nur bei Horizon. Die Garantie schließt kosmetische Defekte oder Defekte, hervorgerufen durch höhere Gewalt, falsche Behandlung des Produktes, falscher Einsatz des Produktes, kommerziellen Einsatz oder Modifikationen irgendwelcher Art aus. Die Garantie schließt Schäden, die durch falschen Einbau, falsche Handhabung, Unfälle, Betrieb, Service oder Reparaturversuche, die nicht von Horizon ausgeführt wurden, aus. Rücksendungen durch den Käufer direkt an Horizon oder eine seiner Landesvertretungen bedürfen der Schriftform.

### Schadensbeschränkung

Horizon ist nicht für direkte oder indirekte Folgeschäden, Einkommensausfälle oder kommerzielle Verluste, die in irgendeinem Zusammenhang mit dem Produkt stehen verantwortlich, unabhängig ob ein Anspruch im Zusammenhang mit einem Vertrag, der Garantie oder der Gewährleistung erhoben werden. Horizon wird darüber hinaus keine Ansprüche aus einem Garantiefall akzeptieren, die über den individuellen Wert des Produktes hinaus gehen. Horizon hat keinen Einfluss auf den Einbau, die Verwendung oder die Wartung des Produktes oder etwaiger Produktkombinationen, die vom Käufer gewählt werden. Horizon übernimmt keine Garantie und akzeptiert keine Ansprüche für in der Folge auftretende Verletzungen oder Beschädigungen. Mit der Verwendung und dem Einbau des Produktes akzeptiert der Käufer alle aufgeführten Garantiebestimmungen ohne Einschränkungen und Vorbehalte. Wenn Sie als Käufer nicht bereit sind, diese Bestimmungen im Zusammenhang mit der Benutzung des Produktes zu akzeptieren, werden Sie gebeten, das Produkt in unbenutztem Zustand in der Originalverpackung vollständig bei dem Verkäufer zurückzugeben.

### Sicherheitshinweise

Dieses ist ein hochwertiges Hobby Produkt und kein Spielzeug. Es muss mit Vorsicht und Umsicht eingesetzt werden und erfordert einige mechanische wie auch mentale Fähigkeiten. Ein Versagen, das Produkt sicher und umsichtig zu betreiben kann zu Verletzungen von Lebewesen und Sachbeschädigungen erheblichen Ausmaßes führen. Dieses Produkt ist nicht für den Gebrauch durch Kinder ohne die Aufsicht eines Erziehungsberechtigten vorgesehen. Die Anleitung enthält Sicherheitshinweise und Vorschriften sowie Hinweise für die Wartung und den Betrieb des Produktes. Es ist unabdingbar, diese Hinweise vor der ersten Inbetriebnahme zu lesen und zu verstehen. Nur so kann der falsche Umgang verhindert und Unfälle mit Verletzungen und Beschädigungen vermieden werden.

### Fragen, Hilfe und Reparaturen

Ihr lokaler Fachhändler und die Verkaufsstelle können eine Garantiebeurteilung ohne Rücksprache mit Horizon nicht durchführen. Dies gilt auch für Garantiereparaturen. Deshalb kontaktieren Sie in einem solchen Fall den Händler, der sich mit Horizon kurz schließen wird, um eine sachgerechte Entscheidung zu fällen, die Ihnen schnellst möglich hilft.

### Wartung und Reparatur

Muss Ihr Produkt gewartet oder repariert werden, wenden Sie sich entweder an Ihren Fachhändler oder direkt an Horizon.

Rücksendungen / Reparaturen werden nur mit einer von Horizon vergebenen RMA Nummer bearbeitet. Diese Nummer erhalten Sie oder Ihr Fachhändler vom technischen Service. Mehr Informationen dazu erhalten Sie im Serviceportal unter [www.Horizonhobby.de](http://www.Horizonhobby.de) oder telefonisch bei dem technischen Service von Horizon.

Packen Sie das Produkt sorgfältig ein. Beachten Sie, dass der Originalkarton in der Regel nicht ausreicht, um beim Versand nicht beschädigt zu werden. Verwenden Sie einen Paketdienstleister mit einer Tracking Funktion und Versicherung, da Horizon bis zur Annahme keine Verantwortung für den Versand des Produktes übernimmt. Bitte legen Sie dem Produkt einen Kaufbeleg bei, sowie eine ausführliche Fehlerbeschreibung und eine Liste aller eingesendeten Einzelkomponenten. Weiterhin benötigen wir die vollständige Adresse, eine Telefonnummer für Rückfragen, sowie eine Email Adresse.

### Garantie und Reparaturen

Garantieanfragen werden nur bearbeitet, wenn ein Originalkaufbeleg von einem autorisierten Fachhändler beiliegt, aus dem der Käufer und das Kaufdatum hervorgeht. Sollte sich ein Garantiefall bestätigen wird das Produkt repariert oder ersetzt. Diese Entscheidung obliegt einzig Horizon Hobby.

### Kostenpflichtige Reparaturen

Liegt eine kostenpflichtige Reparatur vor, erstellen wir einen Kostenvoranschlag, den wir Ihrem Händler übermitteln. Die Reparatur wird erst vorgenommen, wenn wir die Freigabe des Händlers erhalten. Der Preis für die Reparatur ist bei Ihrem Händler zu entrichten. Bei kostenpflichtigen Reparaturen werden mindestens 30 Minuten Werkstattzeit und die Rückversandkosten in Rechnung gestellt.

Sollten wir nach 90 Tagen keine Einverständniserklärung zur Reparatur vorliegen haben, behalten wir uns vor, das Produkt zu vernichten oder anderweitig zu verwerten.

**ACHTUNG: Kostenpflichtige Reparaturen nehmen wir nur für Elektronik und Motoren vor. Mechanische Reparaturen, besonders bei Hubschraubern und RC-Cars sind extrem aufwendig und müssen deshalb vom Käufer selbst vorgenommen werden.**

## GARANTIE ET RÉPARATIONS

### **Durée de la garantie**

Garantie exclusive - Horizon Hobby, Inc. (Horizon) garantit que le Produit acheté (le « Produit ») sera exempt de défauts matériels et de fabrication à sa date d'achat par l'Acheteur. La durée de garantie correspond aux dispositions légales du pays dans lequel le produit a été acquis. La durée de garantie est de 6 mois et la durée d'obligation de garantie de 18 mois à l'expiration de la période de garantie.

### **Limitations de la garantie**

(a) La garantie est donnée à l'acheteur initial (« Acheteur ») et n'est pas transférable. Le recours de l'acheteur consiste en la réparation ou en l'échange dans le cadre de cette garantie. La garantie s'applique uniquement aux produits achetés chez un revendeur Horizon agréé. Les ventes faites à des tiers ne sont pas couvertes par cette garantie. Les revendications en garantie seront acceptées sur fourniture d'une preuve d'achat valide uniquement. Horizon se réserve le droit de modifier les dispositions de la présente garantie sans avis préalable et révoque alors les dispositions de garantie existantes.

(b) Horizon n'endosse aucune garantie quant à la vendabilité du produit ou aux capacités et à la forme physique de l'utilisateur pour une utilisation donnée du produit. Il est de la seule responsabilité de l'acheteur de vérifier si le produit correspond à ses capacités et à l'utilisation prévue.

(c) Recours de l'acheteur – Il est de la seule discrétion d'Horizon de déterminer si un produit présentant un cas de garantie sera réparé ou échangé. Ce sont là les recours exclusifs de l'acheteur lorsqu'un défaut est constaté.

Horizon se réserve la possibilité de vérifier tous les éléments utilisés et susceptibles d'être intégrés dans le cas de garantie. La décision de réparer ou de remplacer le produit est du seul ressort d'Horizon. La garantie exclut les défauts esthétiques ou les défauts provoqués par des cas de force majeure, une manipulation incorrecte du produit, une utilisation incorrecte ou commerciale de ce dernier ou encore des modifications de quelque nature qu'elles soient.

La garantie ne couvre pas les dégâts résultant d'un montage ou d'une manipulation erronés, d'accidents ou encore du fonctionnement ainsi que des tentatives d'entretien ou de réparation non effectuées par Horizon. Les retours effectués par le fait de l'acheteur directement à Horizon ou à l'une de ses représentations nationales requièrent une confirmation écrite.

### **Limitation des dégâts**

Horizon ne saurait être tenu pour responsable de dommages conséquents directs ou indirects, de pertes de revenus ou de pertes commerciales, liés de quelque manière que ce soit au produit et ce, indépendamment du fait qu'un recours puisse être formulé en relation avec un contrat, la garantie ou l'obligation de garantie. Par ailleurs, Horizon n'acceptera pas de recours issus d'un cas de garantie lorsque ces recours dépassent la valeur unitaire du produit. Horizon n'exerce aucune influence sur le montage, l'utilisation ou la maintenance du produit ou sur d'éventuelles combinaisons de produits choisies par l'acheteur. Horizon ne prend en compte aucune garantie et n'accepte aucun recours pour les blessures ou les dommages pouvant en résulter. En utilisant et en montant le produit, l'acheteur accepte sans restriction ni réserve toutes les dispositions relatives à la garantie figurant dans le présent document.

Si vous n'êtes pas prêt, en tant qu'acheteur, à accepter ces dispositions en relation avec l'utilisation du produit, nous vous demandons de restituer au vendeur le produit complet, non utilisé et dans son emballage d'origine.

### **Indications relatives à la sécurité**

Ceci est un produit de loisirs perfectionné et non un jouet. Il doit être utilisé avec précaution et bon sens et nécessite quelques aptitudes mécaniques ainsi que mentales. L'incapacité à utiliser le produit de manière sûre et raisonnable peut provoquer des blessures et des dégâts matériels conséquents. Ce produit n'est pas destiné à être utilisé par des enfants sans la surveillance par un tuteur. La notice d'utilisation contient des indications relatives à la sécurité ainsi que des indications concernant la maintenance et le fonctionnement du produit. Il est absolument indispensable de lire et de comprendre ces indications avant la première mise en service. C'est uniquement ainsi qu'il sera possible d'éviter une manipulation erronée et des accidents entraînant des blessures et des dégâts.

### **Questions, assistance et réparations**

Votre revendeur spécialisé local et le point de vente ne peuvent effectuer une estimation d'éligibilité à l'application de la garantie sans avoir consulté Horizon. Cela vaut également pour les réparations sous garantie. Vous voudrez bien, dans un tel cas, contacter le revendeur qui conviendra avec Horizon d'une décision appropriée, destinée à vous aider le plus rapidement possible.

### **Maintenance et réparation**

Si votre produit doit faire l'objet d'une maintenance ou d'une réparation, adressez-vous soit à votre revendeur spécialisé, soit directement à Horizon. Emballez le produit soigneusement. Veuillez noter que le carton d'emballage d'origine ne suffit pas, en règle générale, à protéger le produit des dégâts pouvant survenir pendant le transport. Faites appel à un service de messagerie proposant une fonction de suivi et une assurance, puisque Horizon ne prend aucune responsabilité pour l'expédition du produit jusqu'à sa réception acceptée. Veuillez joindre une preuve d'achat, une description détaillée des défauts ainsi qu'une liste de tous les éléments distincts envoyés. Nous avons de plus besoin d'une adresse complète, d'un numéro de téléphone (pour demander des renseignements) et d'une adresse de courriel.

### **Garantie et réparations**

Les demandes en garantie seront uniquement traitées en présence d'une preuve d'achat originale émanant d'un revendeur spécialisé agréé, sur laquelle figurent le nom de l'acheteur ainsi que la date d'achat. Si le cas de garantie est confirmé, le produit sera réparé. Cette décision relève uniquement de Horizon Hobby.

### **Réparations payantes**

En cas de réparation payante, nous établissons un devis que nous transmettons à votre revendeur. La réparation sera seulement effectuée après que nous ayons reçu la confirmation du revendeur. Le prix de la réparation devra être acquitté au revendeur. Pour les réparations payantes, nous facturons au minimum 30 minutes de travail en atelier ainsi que les frais de réexpédition. En l'absence d'un accord pour la réparation dans un délai de 90 jours, nous nous réservons la possibilité de détruire le produit ou de l'utiliser autrement.

**ATTENTION : nous n'effectuons de réparations payantes que pour les composants électroniques et les moteurs. Les réparations touchant à la mécanique, en particulier celles des hélicoptères et des voitures radiocommandées, sont extrêmement coûteuses et doivent par conséquent être effectuées par l'acheteur lui-même.**

## GARANZIA

### Periodo di garanzia

La garanzia esclusiva - Horizon Hobby, Inc., (Horizon) garantisce che i prodotti acquistati (il "Prodotto") sono privi di difetti relativi ai materiali e di eventuali errori di montaggio. Il periodo di garanzia è conforme alle disposizioni legali del paese nel quale il prodotto è stato acquistato. Tale periodo di garanzia ammonta a 6 mesi e si estende ad altri 18 mesi dopo tale termine.

### Limiti della garanzia

(a) La garanzia è limitata all'acquirente originale (Acquirente) e non è cedibile a terzi. L'acquirente ha il diritto a far riparare o a far sostituire la merce durante il periodo di questa garanzia. La garanzia copre solo quei prodotti acquistati presso un rivenditore autorizzato Horizon. Altre transazioni di terze parti non sono coperte da questa garanzia. La prova di acquisto è necessaria per far valere il diritto di garanzia. Inoltre, Horizon si riserva il diritto di cambiare o modificare i termini di questa garanzia senza alcun preavviso e di escludere tutte le altre garanzie già esistenti.

(b) Horizon non si assume alcuna garanzia per la disponibilità del prodotto, per l'adeguatezza o l'idoneità del prodotto a particolari previsti dall'utente. È sola responsabilità dell'acquirente il fatto di verificare se il prodotto è adatto agli scopi da lui previsti.

(c) Richiesta dell'acquirente – spetta soltanto a Horizon, a propria discrezione riparare o sostituire qualsiasi prodotto considerato difettoso e che rientra nei termini di garanzia. Queste sono le uniche rivalse a cui l'acquirente si può appellare, se un prodotto è difettoso.

Horizon si riserva il diritto di controllare qualsiasi componente utilizzato che viene coinvolto nella rivalsa di garanzia. Le decisioni relative alla sostituzione o alla riparazione avvengono solo in base alla discrezione di Horizon. Questa garanzia non copre dei danni superficiali o danni per cause di forza maggiore, uso errato del prodotto, negligenza, uso ai fini commerciali, o una qualsiasi modifica a qualsiasi parte del prodotto.

Questa garanzia non copre danni dovuti ad una installazione errata, ad un funzionamento errato, ad una manutenzione o un tentativo di riparazione non idonei a cura di soggetti diversi da Horizon. La restituzione del prodotto a cura dell'acquirente, o da un suo rappresentante, deve essere approvata per iscritto dalla Horizon.

### Limiti di danno

Horizon non si riterrà responsabile per danni speciali, diretti, indiretti o consequenziali; perdita di profitto o di produzione; perdita commerciale connessa al prodotto, indipendentemente dal fatto che la richiesta si basa su un contratto o sulla garanzia. Inoltre la responsabilità di Horizon non supera mai in nessun caso il prezzo di acquisto del prodotto per il quale si chiede la responsabilità. Horizon non ha alcun controllo sul montaggio, sull'utilizzo o sulla manutenzione del prodotto o di combinazioni di vari prodotti. Quindi Horizon non accetta nessuna responsabilità per danni o lesioni derivanti da tali circostanze. Con l'utilizzo e il montaggio del prodotto l'utente acconsente a tutte le condizioni, limitazioni e riserve di garanzia citate in questa sede.

Qualora l'utente non fosse pronto ad assumersi tale responsabilità associata all'uso del prodotto, si suggerisce di restituire il prodotto intatto, mai usato e immediatamente presso il venditore.

### Indicazioni di sicurezza

Questo è un prodotto sofisticato di hobbistica e non è un giocattolo. Esso deve essere manipolato con cautela, con giudizio e richiede delle conoscenze basilari di meccanica e delle facoltà mentali di base. Se il prodotto non verrà manipolato in maniera sicura e responsabile potrebbero risultare delle lesioni, dei gravi danni a persone, al prodotto o all'ambiente circostante. Questo prodotto non è concepito per essere usato dai bambini senza una diretta supervisione di un adulto. Il manuale del prodotto contiene le istruzioni di sicurezza, di funzionamento e di manutenzione del prodotto stesso. È fondamentale leggere e seguire tutte le istruzioni e le avvertenze nel manuale prima di mettere in funzione il prodotto. Solo così si eviterà un utilizzo errato e di preverranno incidenti, lesioni o danni.

### Domande, assistenza e riparazioni

Il vostro negozio locale e/o luogo di acquisto non possono fornire garanzie di assistenza o riparazione senza previo colloquio con Horizon. Questo vale anche per le riparazioni in garanzia. Quindi in tali casi bisogna interpellare un rivenditore, che si metterà in contatto subito con Horizon per prendere una decisione che vi possa aiutare nel più breve tempo possibile.

### Manutenzione e riparazione

Se il prodotto deve essere ispezionato o riparato, si prega di rivolgersi ad un rivenditore specializzato o direttamente ad Horizon. Il prodotto deve essere Imballato con cura. Bisogna far notare che i box originali solitamente non sono adatti per effettuare una spedizione senza subire alcun danno. Bisogna effettuare una spedizione via corriere che fornisce una tracciabilità e un'assicurazione, in quanto Horizon non si assume alcuna responsabilità in relazione alla spedizione del prodotto. Inserire il prodotto in una busta assieme ad una descrizione dettagliata degli errori e ad una lista di tutti i singoli componenti spediti. Inoltre abbiamo bisogno di un indirizzo completo, di un numero di telefono per rivolgere ulteriori domande e di un indirizzo e-mail.

### Garanzia a riparazione

Le richieste in garanzia verranno elaborate solo se è presente una prova d'acquisto in originale proveniente da un rivenditore specializzato autorizzato, nella quale è ben visibile la data di acquisto. Se la garanzia viene confermata, allora il prodotto verrà riparato o sostituito. Questa decisione spetta esclusivamente a Horizon Hobby.

### Riparazioni a pagamento

Se bisogna effettuare una riparazione a pagamento, effettueremo un preventivo che verrà inoltrato al vostro rivenditore. La riparazione verrà effettuata dopo l'autorizzazione da parte del vostro rivenditore. La somma per la riparazione dovrà essere pagata al vostro rivenditore. Le riparazioni a pagamento avranno un costo minimo di 30 minuti di lavoro e in fattura includeranno le spese di restituzione. Qualsiasi riparazione non pagata e non richiesta entro 90 giorni verrà considerata abbandonata e verrà gestita di conseguenza.

**ATTENZIONE: Le riparazioni a pagamento sono disponibili solo sull'elettronica e sui motori. Le riparazioni a livello meccanico, soprattutto per gli elicotteri e le vetture RC sono molto costose e devono essere effettuate autonomamente dall'acquirente.**

**WARRANTY AND SERVICE CONTACT INFORMATION • GARANTIE UND SERVICE KONTAKTINFORMATIONEN •  
COORDONNÉES DE GARANTIE ET RÉPARATIONS • GARANZIA E REVISIONA INFORMAZIONI PER I CONTATTI**

Country of Purchase	Horizon Hobby	Contact Information	Address
United States of America	Horizon Service Center (Repairs and Repair Requests)	servicecenter.horizonhobby.com/Request-Form/	4105 Fieldstone Rd Champaign, Illinois, 61822 USA
	Horizon Product Support (Product Technical Assistance)	www.quickbase.com/db/bghj7ey8c?a=GenNewRecord 888-959-2305	
	Sales	sales@horizonhobby.com 888-959-2305	
United Kingdom	Service/Parts/Sales: Horizon Hobby Limited	sales@horizonhobby.co.uk +44 (0) 1279 641 097	Units 1-4 , Ployters Rd, Staple Tye Harlow, Essex, CM18 7NS, United Kingdom
Germany	Horizon Technischer Service	service@horizonhobby.de	Christian-Junge-Straße 1 25337 Elmshorn, Germany
	Sales: Horizon Hobby GmbH	+49 (0) 4121 2655 100	
France	Service/Parts/Sales: Horizon Hobby SAS	infofrance@horizonhobby.com +33 (0) 1 60 18 34 90	11 Rue Georges Charpak 77127 Lieusaint, France
China	Service/Parts/Sales: Horizon Hobby – China	info@horizonhobby.com.cn +86 (021) 5180 9868	Room 506, No. 97 Changshou Rd. Shanghai, China 200060



**INSTRUCTIONS FOR DISPOSAL OF WEEE BY USERS IN THE EUROPEAN UNION**

This product must not be disposed of with other waste. Instead, it is the user's responsibility to dispose of their waste equipment by handing it over to a designated collection point for the recycling of waste electrical and electronic equipment. The separate collection and recycling of your waste equipment at the time of disposal will help to conserve natural resources and ensure that it is recycled in a manner that protects human health and the environment. For more information about where you can drop off your waste equipment for recycling, please contact your local city office, your household waste disposal service or where you purchased the product.



**ANWEISUNGEN ZUR ENTSORGUNG VON ELEKTRO- UND ELEKTRONIK-ALTGERÄTEN FÜR BENUTZER IN DER EUROPÄISCHEN UNION**

Dieses Produkt darf nicht zusammen mit anderem Abfall entsorgt werden. Stattdessen ist der Benutzer dafür verantwortlich, unbrauchbare Geräte durch Abgabe bei einer speziellen Sammelstelle für das Recycling von unbrauchbaren elektrischen und elektronischen Geräten zu entsorgen. Die separate Sammlung und das Recycling von unbrauchbaren Geräten zum Zeitpunkt der Entsorgung hilft, natürliche Ressourcen zu bewahren und sicherzustellen, dass Geräte auf eine Weise wiederverwertet werden, bei der die menschliche Gesundheit und die Umwelt geschützt werden. Weitere Informationen dazu, wo Sie unbrauchbare Geräte zum Recycling abgeben können, erhalten Sie bei lokalen Ämtern, bei der Müllabfuhr für Haushaltsmüll sowie dort, wo Sie das Produkt gekauft haben.



**INSTRUCTIONS RELATIVES À L'ÉLIMINATION DES D3E POUR LES UTILISATEURS RÉSIDANT DANS L'UNION EUROPÉENNE**

Ce produit ne doit pas être éliminé avec d'autres déchets. Il est de la responsabilité de l'utilisateur d'éliminer les équipements rebutés en les remettant à un point de collecte désigné en vue du recyclage des déchets d'équipements électriques et électroniques. La collecte et le recyclage séparés de vos équipements usagés au moment de leur mise au rebut aideront à préserver les ressources naturelles et à assurer le recyclage des déchets de manière à protéger la santé humaine et l'environnement. Pour plus d'informations sur les points de collecte de vos équipements usagés en vue du recyclage, veuillez contacter votre mairie, votre service de collecte des ordures ménagères ou le magasin dans lequel vous avez acheté le produit.



**ISTRUZIONI PER LO SMALTIMENTO DI RAEE DA PARTE DI UTENTI DELL'UNIONE EUROPEA**

Questo prodotto non deve essere smaltito assieme ai rifiuti domestici. È responsabilità dell'utente lo smaltimento di tali rifiuti, che devono essere portati in un centro di raccolta predisposto per il riciclaggio di rifiuti elettrici e apparecchiature elettroniche. La raccolta differenziata e il riciclaggio di tali rifiuti provenienti da apparecchiature nel momento dello smaltimento aiuteranno a preservare le risorse naturali e garantiranno un riciclaggio adatto a proteggere il benessere dell'uomo e dell'ambiente. Per maggiori informazioni sui punti di riciclaggio si invita a contattare l'ufficio locale competente, il servizio di smaltimento rifiuti o il negozio presso il quale è stato acquistato il prodotto.

## AMA NATIONAL MODEL AIRCRAFT SAFETY CODE

Effective January 1, 2013

### A. GENERAL:

A model aircraft is a non-human-carrying aircraft capable of sustained flight in the atmosphere. It may not exceed limitations of this code and is intended exclusively for sport, recreation and/or competition. All model flights must be conducted in accordance with this safety code and any additional rules specific to the flying site.

1. Model aircraft will not be flown:

(a) In a careless or reckless manner.

(b) At a location where model aircraft activities are prohibited.

2. Model aircraft pilots will:

(a) Yield the right of way to all man carrying aircraft.

(b) See and avoid all aircraft and a spotter must be used when appropriate. (AMA Document #540-D-See and Avoid Guidance.)

(c) Not fly higher than approximately 400 feet above ground level within three (3) miles of an airport, without notifying the airport operator.

(d) Not interfere with operations and traffic patterns at any airport, heliport or seaplane base except where there is a mixed use agreement.

(e) Not exceed a takeoff weight, including fuel, of 55 pounds unless in compliance with the AMA Large Model Aircraft program. (AMA Document 520-A)

(f) Ensure the aircraft is identified with the name and address or AMA number of the owner on the inside or affixed to the outside of the model aircraft. (This does not apply to model aircraft flown indoors).

(g) Not operate aircraft with metal-blade propellers or with gaseous boosts except for helicopters operated under the provisions of AMA Document #555.

(h) Not operate model aircraft while under the influence of alcohol or while using any drug which could adversely affect the pilot's ability to safely control the model.

(i) Not operate model aircraft carrying pyrotechnic devices which explode or burn, or any device which propels a projectile or drops any object that creates a hazard to persons or property.

Exceptions:

- Free Flight fuses or devices that burn producing smoke and are securely attached to the model aircraft during flight.

- Rocket motors (using solid propellant) up to a G-series size may be used provided they remain attached to the model during flight. Model rockets may be flown in accordance with the National Model Rocketry Safety Code but may not be launched from model aircraft.

- Officially designated AMA Air Show Teams (AST) are authorized to use devices and practices as defined within the Team AMA Program Document (AMA Document #718).

(j) Not operate a turbine-powered aircraft, unless in compliance with the AMA turbine regulations. (AMA Document #510-A).

3. Model aircraft will not be flown in AMA sanctioned events, air shows or model demonstrations unless:

(a) The aircraft, control system and pilot skills have successfully demonstrated all maneuvers intended or anticipated prior to the specific event.

(b) An inexperienced pilot is assisted by an experienced pilot.

4. When and where required by rule, helmets must be properly worn and fastened. They must be OSHA, DOT, ANSI, SNELL or NOCSAE approved or comply with comparable standards.

### B. RADIO CONTROL (RC)

1. All pilots shall avoid flying directly over unprotected people, vessels, vehicles or structures and shall avoid endangerment of life and property of others.

2. A successful radio equipment ground-range check in accordance with manufacturer's recommendations will be completed before the first flight of a new or repaired model aircraft.

3. At all flying sites a safety line(s) must be established in front of which all flying takes place (AMA Document #706-Recommended Field Layout):

(a) Only personnel associated with flying the model aircraft are allowed at or in front of the safety line.

(b) At air shows or demonstrations, a straight safety line must be established.

(c) An area away from the safety line must be maintained for spectators.

(d) Intentional flying behind the safety line is prohibited.

4. RC model aircraft must use the radio-control frequencies currently allowed by the Federal Communications Commission (FCC). Only individuals properly licensed by the FCC are authorized to operate equipment on Amateur Band frequencies.

5. RC model aircraft will not operate within three (3) miles of any pre-existing flying site without a frequency-management agreement (AMA Documents #922-Testing for RF Interference; #923- Frequency Management Agreement)

6. With the exception of events flown under official AMA Competition Regulations, excluding takeoff and landing, no powered model may be flown outdoors closer than 25 feet to any individual, except for the pilot and the pilot's helper(s) located at the flight line.

7. Under no circumstances may a pilot or other person touch a model aircraft in flight while it is still under power, except to divert it from striking an individual. This does not apply to model aircraft flown indoors.

8. RC night flying requires a lighting system providing the pilot with a clear view of the model's attitude and orientation at all times.

9. The pilot of a RC model aircraft shall:

(a) Maintain control during the entire flight, maintaining visual contact without enhancement other than by corrective lenses prescribed for the pilot.

(b) Fly using the assistance of a camera or First-Person View (FPV) only in accordance with the procedures outlined in AMA Document #550.

Please see your local or regional modeling association's guidelines for proper, safe operation of your model aircraft.

### FAA INFORMATION

Prior to flying, contact your local or regional modeling organizations for guidance and familiarize yourself with the current local rules and FAA regulations governing model aviation in your location.

More information about model aviation can be found at [www.modelaircraft.org](http://www.modelaircraft.org).

The Federal Aviation Administration can be found online at [www.faa.gov](http://www.faa.gov).



© 2013 Horizon Hobby, Inc.  
E-flite, EC3, Celectra and DSMX are trademarks or registered trademarks of Horizon Hobby, Inc.  
The Spektrum trademark is used with permission of Bachmann Industries, Inc.  
All other trademarks, service marks and logos are the property of their respective owners.  
job #35828      Created 02/2013

